

OPERATOR'S MANUAL FOR
STATIONARY/STAINLESS
ELECTRIC DRIVEN/BELT DRIVE
COLD WATER PRESSURE WASHER



CAUTION

RISK OF INJURY!

READ MANUAL BEFORE OPERATING!

This manual is an important part of the pressure washer and
must remain with this unit!

CONTENTS

INTRODUCTION	3
IMPORTANT SAFETY INSTRUCTIONS	4
RISK OF ELECTRIC SHOCK OR ELECTROCUTION:	4
RISK OF INJECTION OR SEVERE CUTTING INJURY:	5
RISK OF EXPLOSION OR FIRE:	5
RISK OF ASPHYXIATION:	5
RISK OF BURSTING:	5
RISK FROM MOVING PARTS:	6
RISK OF BODILY INJURY:	6
RISK OF BODILY INJURY:	7
FEATURES	8
SAFETY DECALS & PLACEMENT	9
INSTALLATION & PREPARATION	10
ATTIRE:	10
SETUP:	10
POWER CORD CONNECTION:	10
DUAL LANCE ASSEMBLY WITH ADJUSTABLE PRESSURE:	11
NOZZLE REVIEW:	11
NOZZLE CONNECTION:	12
WATER SUPPLY:	12
HEAT DUMP VALVE:	13
PRE-START INSPECTION PROCEDURES:	13
OPERATING INSTRUCTIONS	14
PRIMING THE PUMP:	14
START-UP:	14
CLEANING WITH DETERGENTS:	15
SHUTDOWN:	15
TIME DELAY SHUTDOWN:	15
AUTO START OPTION (CX-0069):	16
STORAGE & MAINTENANCE	17
SPECIFIC MAINTENANCE:	17
WINTERIZING:	17
STARTING UNIT AFTER EXTENDED STORAGE:	18
TROUBLESHOOTING	19
STATEMENT OF WARRANTY	21

⚠ WARNING

⚠ WARNING: This product can expose you to chemicals including Lead, which is known to the State of California to cause cancer and birth defects or other reproductive harm. For more information go to www.P65Warnings.ca.gov

INTRODUCTION

Congratulations on the purchase of your pressure washer! You can be assured your pressure washer was constructed and designed with quality and performance in mind. Each component has been rigorously tested to ensure the highest level of acceptance.

This operator's manual was compiled for your benefit. By reading and following the simple safety, installation, operation, maintenance and troubleshooting steps described in this manual, you will receive years of trouble free operation from your pressure washer. The contents of this manual are based on the latest product information available at the time of publication. The manufacturer reserves the right to make changes in price, color, materials, equipment, specifications or models at any time without notice.

! IMPORTANT !

These paragraphs are surrounded by a "SAFETY ALERT BOX". This box is used to designate and emphasize Safety Warnings that must be followed when operating this pressure washer.

Accompanying the Safety Warnings are "signal words" which designate the degree or level of hazard seriousness. The "signal words" used in this manual are as follows:

DANGER: INDICATES AN IMMINENTLY HAZARDOUS SITUATION WHICH, IF NOT AVOIDED, WILL RESULT IN DEATH OR SERIOUS INJURY.

WARNING: INDICATES A POTENTIALLY HAZARDOUS SITUATION WHICH, IF NOT AVOIDED, COULD RESULT IN DEATH OR SERIOUS INJURY.

CAUTION: INDICATES A POTENTIALLY HAZARDOUS SITUATION WHICH, IF NOT AVOIDED MAY RESULT IN MINOR OR MODERATE INJURY.

The symbols are "Safety Alert Symbols". These symbols are used to call attention to items or procedures that could be dangerous to you or other persons using this equipment.



ALWAYS PROVIDE A COPY OF THIS MANUAL TO ANYONE USING THIS EQUIPMENT. READ ALL INSTRUCTIONS BEFORE OPERATING THIS PRESSURE WASHER AND ESPECIALLY POINT OUT THE "SAFETY WARNINGS" TO PREVENT THE POSSIBILITY OF PERSONAL INJURY TO THE OPERATOR.

Once the unit has been removed from the box, immediately write in the serial number of your unit in the space provided below.

SERIAL NUMBER _____

Inspect for signs of obvious or concealed freight damage. If damage does exist, file a claim with the transportation company immediately. Be sure that all damaged parts are replaced and that the mechanical problems are corrected prior to operation of the unit. If you require service, contact Customer Service at 800-553-9053.

Please have the following information available for all service calls:

1. Model Number
2. Serial Number
3. Date and Place of Purchase

IMPORTANT SAFETY INSTRUCTIONS

RISK OF ELECTRIC SHOCK OR ELECTROCUTION:



⚠ WARNING: SERIOUS INJURY OR DEATH COULD OCCUR IF THE PRESSURE WASHER IS NOT PROPERLY GROUNDED. YOUR PRESSURE WASHER IS POWERED BY ELECTRICITY AND MAY CAUSE ELECTRIC SHOCK OR ELECTROCUTION IF NOT USED PROPERLY.

1. **GROUNDING:** See section "Installation; Power Cord Connect; Grounding Instructions". This product must be grounded. Make sure the pressure washer is equipped with a GFCI built into the power supply cord. If this is not available, the pressure washer must be plugged into a receptacle that is protected by a GFCI. Disconnect when not in use.
2. **GROUND FAULT CIRCUIT INTERRUPTION PROTECTION (GFCI):** See section "Installation; Power Cord Connect; Ground Fault Circuit Interrupter Protection". If your unit is equipped with a GFCI, **DO NOT** drop the GFCI as damage could result. If the GFCI is accidentally dropped, be certain to test the GFCI before using to ensure it is working properly. (Follow instructions on GFCI for test procedures.)
3. Always be certain the unit is receiving proper voltage. Disconnect when not in use.
4. **DO NOT** modify the plug provided with the product. If it will not fit the outlet, have a proper outlet installed by a qualified electrician. **DO NOT** use any type of adapter.

⚠ WARNING: ELECTRICAL SHOCK MAY OCCUR FROM ELECTRICAL CORD.

5. This product is provided with a Ground Fault Circuit Interrupter built into the power cord. If replacement of the plug or cord is needed, use only identical replacement parts.
6. **EXTENSION CORDS:** See section "Installation; Power Cord Connect; Extension Cords". **DO NOT** use extension cords with this pressure washer.
7. Keep all connections dry and off the ground. Do not touch plug with wet hands. Do not allow electrical cords to lay in water or in such a position where water could come in contact with them.
8. **DO NOT** pull on the electrical cord to disconnect from the outlet.

⚠ WARNING: ELECTRICAL SHOCK MAY OCCUR IF PRESSURE WASHER IS NOT OPERATED PROPERLY.

9. **DO NOT** direct spray on or into electrical installations of any kind! This includes electrical outlets, light bulbs, fuse boxes, transformers, the unit itself, etc.
10. **DO NOT** allow metal components of the pressure washer to come in contact with live electrical components.
11. Never operate the pressure washer with safety guards/covers removed or damaged.

⚠ WARNING: SERIOUS INJURY OR DEATH MAY OCCUR IF UNQUALIFIED PERSONS ATTEMPT ELECTRICAL REPAIRS.

12. Any electrical wiring or repairs performed on this pressure washer should be done by Authorized Service Personnel in accordance with National and Local electrical codes.
13. Before opening any electrical enclosure, always shut off the pressure washer, relieve pressure and unplug the pressure washer from the power source. Allow the pressure washer to cool down. Never assume the pressure washer is safe to work on just because it is not operating. It could restart at any time! Service in a clean, dry, flat area.

RISK OF INJECTION OR SEVERE CUTTING INJURY:

⚠ DANGER: KEEP CLEAR OF NOZZLE. DO NOT DIRECT DISCHARGE STREAM AT PERSONS OR PETS. WHEN USING THIS PRODUCT, BASIC PRECAUTIONS SHOULD ALWAYS BE OBSERVED, INCLUDING THE FOLLOWING:

1. Keep clear of the nozzle and spray! Never put your hand, fingers or body directly over the spray nozzle.
2. Do not direct discharge stream at persons.
3. This product is to be used only by trained operators.
4. Always keep operating area clear of all persons.
5. Close supervision is necessary when a product is used near children.
6. SEEK EMERGENCY MEDICAL CARE if the spray appears to have penetrated the skin! DO NOT TREAT AS A SIMPLE CUT!
7. High pressure hoses should be inspected daily for signs of wear. If evidence of failure exist, promptly replace all suspect hoses to prevent the possibility of injury from the high pressure spray. If a hose or fitting is leaking, NEVER PLACE YOUR HAND DIRECTLY ON THE LEAK.
8. NEVER operate the gun with the trigger wired in the open position. To prevent accidental discharge, the trigger gun should be securely locked when not in use.
9. Do not move the unit by pulling on the hose
10. Before removing the spray nozzle or servicing the unit, ALWAYS shut off the unit and trigger the gun to release trapped pressure. (Even after you shut off the unit, there is high pressure water left in the pump, hose and gun until you release it by triggering the gun.)
11. Do not leave pressurized unit unattended. Shut off the pressure washer and relieve trapped pressure before leaving.

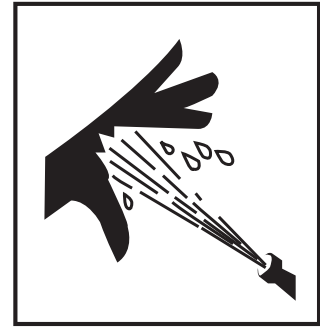

RISK OF EXPLOSION OR FIRE:

⚠ WARNING SERIOUS INJURY OR DEATH MAY OCCUR FROM NORMAL SPARKS IN THE MOTOR AND ELECTRICAL SYSTEM.

1. DO NOT operate unit in an area where flammable gas vapors may be present. An electric spark may cause an explosion or fire.
2. DO NOT spray flammable liquids. Do not spray in an area containing combustible dust, liquids or vapors.



RISK OF ASPHYXIATION:

⚠ WARNING: SERIOUS INJURY OR DEATH MAY OCCUR FROM INHALING DANGEROUS VAPORS.

1. Follow all safety instructions provided with the materials you are spraying. Use of a respirator may be required when working with some materials. Do not use this pressure washer to dispense hazardous detergents.



RISK OF BURSTING:

⚠ WARNING: SERIOUS INJURY MAY OCCUR FROM A PRESSURE WASHER MALFUNCTION OR EXPLODING ACCESSORIES IF INCORRECT SYSTEM COMPONENTS, ATTACHMENTS OR ACCESSORIES ARE USED.

1. Never make adjustments to the factory set pressures.
2. Never exceed manufacturers maximum allowable pressure rating of attachments.
3. Use only manufacturer recommended repair parts for your pressure washer.

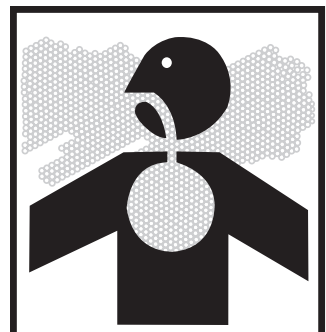

IMPORTANT SAFETY INSTRUCTIONS

⚠ WARNING: SERIOUS INJURY OR DEATH MAY OCCUR IF ATTEMPTING TO START THE PRESSURE WASHER WHEN THE PUMP IS FROZEN.

4. In freezing temperatures, the unit must always be warm enough to ensure there is no ice formation in the pump. Do not start the pressure washer if it has been transported in an open or underheated vehicle without first allowing the pump to thaw.

RISK FROM MOVING PARTS:

⚠ WARNING: SERIOUS INJURY MAY OCCUR TO THE OPERATOR FROM MOVING PARTS ON THE PRESSURE WASHER.

1. Never make adjustments to the unit while it is connected to the power source.
2. Do not operate the unit without all protective covers in place.
3. Before servicing the pressure washer, turn the unit off, disconnect from the power source, relieve the water pressure and allow the unit to cool down. Service in a clean, dry, flat area.
4. Follow the maintenance instructions specified in the manual.

RISK OF BODILY INJURY:

⚠ WARNING: SERIOUS INJURY CAN OCCUR FROM LOOSE DEBRIS BEING PROPELLED AT HIGH SPEED FROM THE SPRAY GUN.

1. Always wear protective goggles when operating the unit to shield the eyes from flying debris and detergents.
2. Do not direct spray toward fragile materials such as glass. Shattering could result in serious injury.

⚠ WARNING: INJURY MAY OCCUR IF THE OPERATOR LOSES BALANCE CAUSED BY THE THRUST OF WATER TRAVELING THROUGH THE SPRAY NOZZLE.

1. Stay alert-watch what you are doing.
2. Do not operate the product when fatigued or under the influence of alcohol or drugs.
3. DO NOT overreach or stand on unstable support. Keep good footing and balance at all times. Never trigger the gun while on a ladder or roof. Never squeeze the trigger unless securely braced.

⚠ WARNING: INJURY MAY OCCUR FROM THE PRESSURE WASHER.

1. Always hold on firmly to the gun/lance assembly when starting and operating the unit. Failure to do so can cause the lance to fall and whip dangerously.
2. Know how to stop the product and bleed pressures quickly. Be thoroughly familiar with controls.



IMPORTANT SAFETY INSTRUCTIONS

RISK OF BODILY INJURY:

 WARNING: SERIOUS INJURY OR DEATH MAY OCCUR FROM DETERGENTS CONTACTING THE SKIN.

1. DO NOT use solvents, highly corrosive detergents or acid type cleaners with this pressure washer. Use only mild detergents.
2. KNOW YOUR DETERGENTS! Be prepared to tell a physician exactly what you are using in the event of an emergency. Read the Material Safety Data Sheet (MSDS) provided with your detergent and all detergent labels. Follow all appropriate instructions regarding preparation, use, safety and transportation.
3. Protective equipment such as rubber suits, gloves and respirators are advisable, especially when using cleaning detergents.
4. Keep all detergents out of the reach of children.

 ! SAVE THESE INSTRUCTIONS ! 

FEATURES

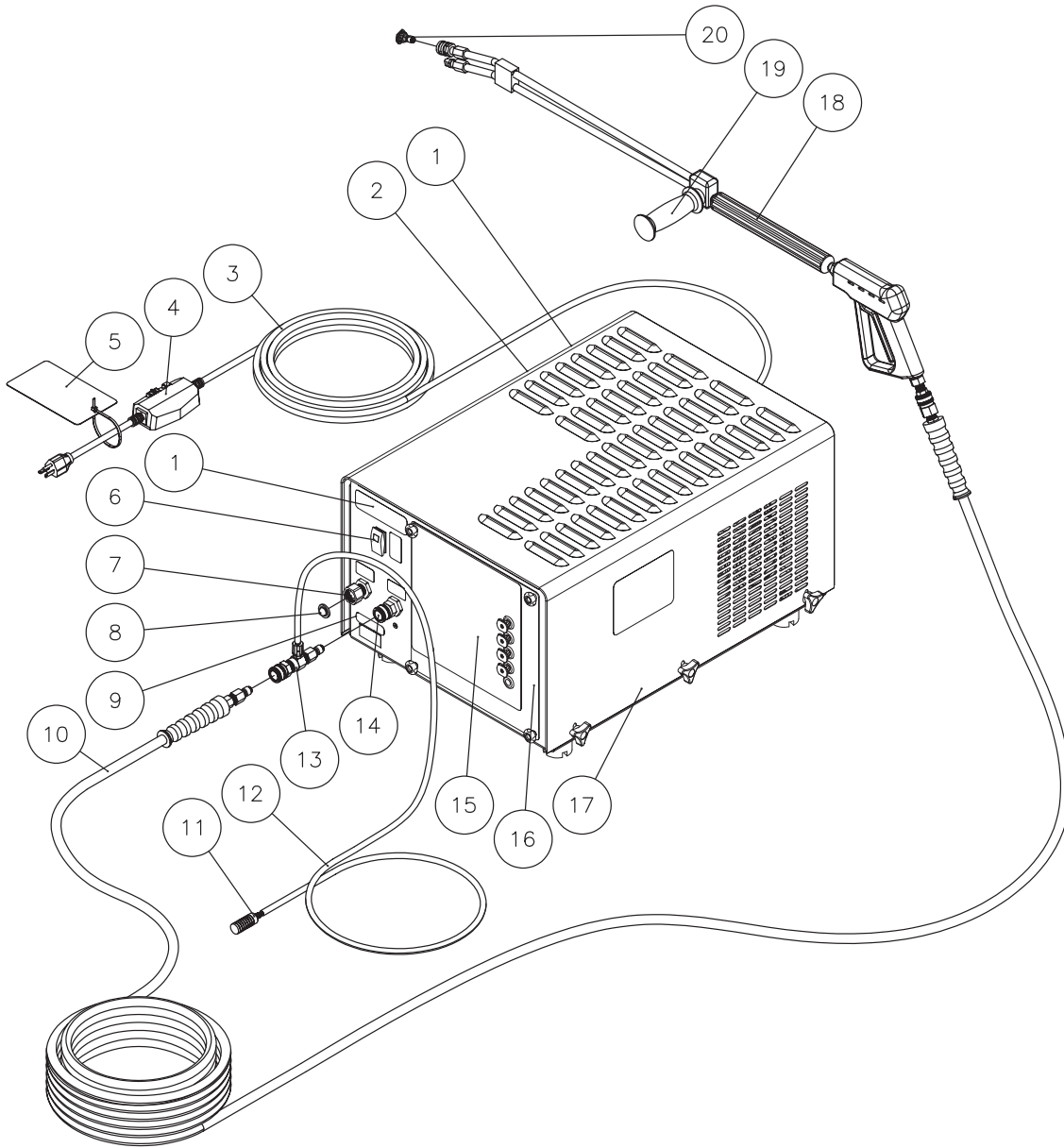

CW STATIONARY - FEATURES 053122



FEATURES LISTING

- | | |
|---|-----------------------------------|
| 1. Decal- Warning: Risk of Injury | 11. Detergent Strainer |
| 2. Decal- Caution: Hot Discharge | 12. Detergent Hose |
| 3. Power Cord | 13. Adjustable Detergent Injector |
| 4. GFCI | 14. Water Outlet |
| 5. Hang Tag- Warning: Risk of Electrocution | 15. Decal- Warning/Caution |
| 6. ON/OFF Switch | 16. Front Service Panel |
| 7. Water Inlet | 17. Top Cover |
| 8. Inlet Filter | 18. Gun Assembly |
| 9. Decal- Warning: Potable Water | 19. Pressure Control Handle |
| 10. High Pressure Hose | 20. Quick Connect Nozzle |

SAFETY DECALS & PLACEMENT

DO NOT REMOVE SAFETY DECALS FROM UNIT UNLESS REPLACING WITH MOST CURRENT SAFETY DECAL!!

Reference #4 Decal: Warning-Risk of Injury (Part # 34-1472)

⚠ WARNING	⚠ ADVERTENCIA
	
<p>RISK OF INJURY</p> <p>Exposed pulleys and belts can cause injury. Do not operate unit without guard in place.</p>	<p>RIESGO DE LESION</p> <p>Las poleas y cinturones descubiertos pueden causar heridas. No funcione sin protector en lugar.</p>
34-1472/082012	

Reference #8 Decal: Warning-Potable Water (Part # 34-1477)

⚠ WARNING/ADVERTENCIA	
If connection is made to a potable water system, the system shall be protected against backflow.	Si la conexión se hace a un sistema de agua potable, el sistema será protegido contra la expulsión.
34-1477/080612	

Reference #3 Hang Tag: Warning-Risk of Electrocutation (Part # 34-1035)

⚠ WARNING





RISK OF ELECTROCUTION. DO NOT REMOVE THIS TAG.

1. Connect only to a properly grounded outlet. Do not remove ground pin.
2. Inspect cord before using. Do not use if cord is damaged.
3. Keep all connections dry and off the ground.
4. Do not touch plug with wet hands.
5. This unit may be provided with a Ground Fault Circuit Interrupter (GFCI) built into the power cord plug. If replacement of the plug or cord is needed, use only identical replacement parts. If this unit is not provided with a GFCI, this unit should only be connected to a power supply receptacle protected by a ground fault circuit interrupter.
6. Do not use an extension cord with this machine.
7. Read the operator's manual carefully before using.
8. Risk of Injection or Severe Injury to persons: Keep clear of nozzle. Do not touch or direct discharge stream at persons. This machine is to only be used by qualified operators.
9. Risk of Electrocutation: Do not direct spray toward any electrical connections or outlets.
10. Risk of Explosion: Do not spray flammable liquids. Do not spray in an area containing combustible dust, liquids or vapors.
11. Risk of Injury: Always wear proper safety attire including eye protection. Do not use this product when children are present.
12. Risk of Chemical Exposure: Use only water and recommended detergents with this unit, refer to manual for details.





FAILURE TO FOLLOW THE ABOVE INSTRUCTIONS COULD RESULT IN A SEVERE ELECTRICAL SHOCK.

34-1035-E/F/S-111899-ENG

Reference #17 Decal: Caution: Hot Discharge (Part # 34-1529)

⚠ CAUTION	⚠ PRECAUCION
 <p>HOT DISCHARGE FLUID: Do not touch or direct discharge stream at people.</p>  <p>HOT SURFACES: Use only designed gripping areas of lance (wand or gun).</p> <p>Hot surfaces are contained within this compartment.</p>	<p>DESCARGA DE CALIENTE: No dirija el chorro de descarga hacia personas.</p> <p>SUPERFICIES CALIENTES: Use solamente lugares diseñado para agarrar de la lanza, la vara, y la pistola.</p> <p>Las superficies calientes se contienen dentro de este compartimento.</p>
34-1529/082012	

Reference #14 Decal: Warning/Caution (Part # 34-1469)

⚠ WARNING	⚠ ADVERTENCIA
<p>RISK OF ELECTROCUTION. DO NOT REMOVE THIS LABEL.</p> <p>⚠ WARNING: Cancer and Reproductive Harm — www.P65warnings.ca.gov/</p> <ol style="list-style-type: none"> 1. Connect only to a properly grounded outlet. Do not remove ground pin. 2. Inspect cord before using. Do not use if cord is damaged. 3. Keep all connections dry and off the ground. 4. Do not touch plug with wet hands. 5. This unit may be provided with a Ground Fault Circuit Interrupter (GFCI) built into the power cord plug. If replacement of plug or cord is needed, use only identical replacement parts. If this unit is not provided with a GFCI, this unit should only be connected to a power supply receptacle protected by a ground fault circuit interrupter. 6. Do not use an extension cord with this machine. 7. Read the operator's manual carefully before using. 8. Risk of Injection or Severe Injury to persons: Keep clear of nozzle. Do not touch or direct discharge stream at persons. This machine is to only be used by qualified operators. 9. Risk of Electrocutation: Do not direct spray toward any electrical connections or outlets. 10. Risk of Explosion: Do not spray flammable liquids. Do not spray in an area containing combustible dust, liquids or vapors. 11. Risk of Injury: Always wear proper safety attire including eye protection. Do not use this product when children are present. 12. Risk of Chemical Exposure: Use only water and recommended detergents with this unit, refer to manual for details. <p style="text-align: center; font-size: x-small; margin-top: 10px;">FAILURE TO FOLLOW THE ABOVE INSTRUCTIONS COULD RESULT IN A SEVERE ELECTRICAL SHOCK.</p>	<p>RIESGO DE ELECTROCUCION. NO quite esta ETIQUETA.</p> <p>⚠ ADVERTENCIA: Peligro de cáncer y daño reproductivo — www.P65warnings.ca.gov/</p> <ol style="list-style-type: none"> 1. Conecte solamente a una toma corriente que está bien fundado. No quite la pata de conexión de la tierra. 2. Antes de usar inspeccione la cuerda. No use si la cuerda está dañando. 3. Mantenga los conexiones secos y apartados de la tierra. 4. No toque el enchufe con manos mojadas. 5. Este producto debe conectarse a tierra. Asegúrese de que la lavadora a presión esté equipada con un interruptor de circuito de falla a tierra (Ground Fault Circuit Interrupter, GCFI) incorporado en el cordón de alimentación. Si no lo tiene, debe conectarse la lavadora a presión únicamente en un receptáculo que esté protegido por un interruptor de circuito de falla a tierra. Desconéctela cuando no esté en uso. 6. No use una cuerda extensión con la unidad. 7. Antes de usar lea y entienda todas las instrucciones y el manual de operación. 8. Riesgo de inyección o lesión severa: Mantenga la boquilla despejada. No dirija el chorro hacia alguna persona o hacia usted. 9. Riesgo de electrocución: No dirija el rociado hacia conexiones o toma corrientes eléctricos. 10. Riesgo de explosión: No dirija el chorro hacia conexiones eléctricas. Tomes de corrientes o líneas de alimentación de corriente. 11. Riesgo de lesión: Mientras se opera esta unidad se recomiendan antiparras y protección apropiada. No use esta unidad cerca de niños. 12. Riesgo de exposición química: Use usted solamente agua y detergente con esta unidad, consulte el manual para más detalles. <p style="text-align: center; font-size: x-small; margin-top: 10px;">SI NO SIGA LAS INSTRUCCIONES HAY EL RIESGO DE ELECTROCUCION SEVERA.</p>
⚠ CAUTION	
<ol style="list-style-type: none"> 1. To Reduce Risk of Injury: Read and understand the operation manual and all instructions before using. 2. Stay Alert! Hold onto gun/wand firmly with both hands to avoid dangerous kickbacks. 3. Do not overreach or stand on unstable support. Keep good footing and balance at all times. 4. Inspect all hoses for kinking, cuts and leaks. 5. Risk of Eye Injury: Always wear eye protection. 6. Protect pump from freezing. 7. Always turn on water supply to pump before starting. 8. Engage trigger safely lock-off when not in use. 9. For indoor use only. Store indoors. 10. If connected to a circuit protected by fuses, use time-delay fuses only. 11. Servicing is to be done with the unit disconnected from the supply circuit. <p style="text-align: center; font-size: x-small; margin-top: 10px;">CONNECT TO AN INDIVIDUAL BRANCH CIRCUIT ONLY.</p>	<p style="text-align: center; background-color: #f96; font-weight: bold;">NOZZLES</p> <div style="display: flex; align-items: center; margin-bottom: 10px;"> <div style="border: 1px solid black; border-radius: 50%; width: 40px; height: 40px; display: flex; align-items: center; justify-content: center; margin-right: 10px;">0°</div>  </div> <div style="display: flex; align-items: center; margin-bottom: 10px;"> <div style="border: 1px solid black; border-radius: 50%; width: 40px; height: 40px; display: flex; align-items: center; justify-content: center; margin-right: 10px;">15°</div>  </div> <div style="display: flex; align-items: center; margin-bottom: 10px;"> <div style="border: 1px solid black; border-radius: 50%; width: 40px; height: 40px; display: flex; align-items: center; justify-content: center; margin-right: 10px;">25°</div>  </div> <div style="display: flex; align-items: center; margin-bottom: 10px;"> <div style="border: 1px solid black; border-radius: 50%; width: 40px; height: 40px; display: flex; align-items: center; justify-content: center; margin-right: 10px;">40°</div>  </div> <p style="text-align: center; font-size: x-small; margin-top: 10px;">CONNECTE A UNA RAMA INTERRUPTOR INDIVIDUAL SOLAMENTE.</p>
34-1469/051322	

INSTALLATION & PREPARATION

ATTIRE:



Proper attire is essential to your safety. It is advised to utilize whatever means necessary to protect eyes, ears, and skin. Additional safety attire (such as respiratory mask) may be required when using detergent cleaning agents with this washer.

SETUP:

WARNING RISK OF EXPLOSION! DO NOT OPERATE UNIT IN AN AREA WHERE FLAMMABLE GAS VAPORS MAY BE PRESENT. AN ELECTRIC SPARK MAY CAUSE AN EXPLOSION.

RISK OF BURSTING! DO NOT STORE / OPERATE UNIT IN A FREEZING ENVIRONMENT.

1. This unit should only be placed on a level surface to ensure proper lubrication for the water pump while operating. NEVER spray water directly on the unit!
2. Do not place unit in an area:
 - a. where there is evidence of oil or gas leaks.
 - b. where flammable gas vapors may be present.
3. Do not allow the unit to be exposed to rain, snow or freezing temperatures. If any part of the unit becomes frozen; excessive pressure may build up in the unit which could cause it to burst, resulting in possible serious injury to the operator or bystanders.
4. Before each use, be certain the oil level is in the center of the sight glass. If low, fill with pump oil (#AW-4085-0016). DO NOT OVERFILL!

POWER CORD CONNECTION:

DANGER RISK OF ELECTROCUTION! THIS UNIT MUST BE CONNECTED TO A PROPERLY GROUNDED OUTLET. DO NOT USE AN ADAPTER OR REMOVE THE THIRD GROUNDING PRONG.

1. Make certain the motor switch is in the "OFF" position.
2. Ensure electrical supply is identical to the specifications listed on the pressure washer data plate.
3. **GROUNDING INSTRUCTIONS:** This product must be grounded. If it should malfunction or breakdown, grounding provides a path of least resistance for electric current to reduce the risk of electric shock. This product is equipped with a cord having an equipment-grounding conductor. The plug must be plugged into an appropriate outlet that is properly installed and grounded in accordance with all local codes and ordinances.
4. **DANGER:** Improper connection of the equipment-grounding conductor can result in a risk of electrocution. Check with a qualified electrician or service personnel if you are in doubt as to whether the outlet is properly grounded. Do not modify the plug - if it will not fit the outlet, have a proper outlet installed by a qualified electrician. Do not use any type of adaptor with this product.
5. **GROUND FAULT CIRCUIT INTERRUPTER PROTECTION:**
 - a. **SINGLE PHASE WITH GFCI:** This pressure washer is provided with a Ground Fault Circuit Interrupter (GFCI) built into the plug of the power supply cord. This device provides additional protection from the risk of electric shock. Should replacement of the plug or cord become necessary, use only identical replacement parts that include GFCI protection.
 - b. **SINGLE PHASE / THREE PHASE WITHOUT GFCI:** To comply with the National Electric Code (NFPA 70) and to provide additional protection

INSTALLATION & PREPARATION

from the risk of electric shock, this pressure washer should only be connected to a receptacle that is protected by a Ground Fault Circuit Interrupter (GFCI).

6. **EXTENSION CORDS: MANUFACTURER DOES NOT RECOMMEND THE USE OF EXTENSION CORDS!** If use of an extension cord is unavoidable, it must be plugged into a GFCI found in circuit boxes or protected receptacles. When using an extension cord, consult a qualified electrician to determine the proper wire gauge needed for the length of the extension cord.

SINGLE PHASE: Use only 3-wire extension cords that have 3-prong grounding-type plugs and 3-pole cord connectors that accept the plug from the product.

THREE PHASE: Use only 4 wire extension cords that have 4-prong grounding type plugs and 4-pole cord connectors that accept the plug from the product.

Use only extension cords that are intended for outdoor use. These extension cords are identified by a marking "Acceptable for use with outdoor appliances; store indoors while not in use." Use only extension cords having an electrical rating not less than the rating of the product. Do not use damaged extension cords. Examine extension cord before using and replace if damaged. Do not abuse extension cord and do not pull on any cord to disconnect. Keep cord away from heat and sharp edges. Always connect or disconnect the extension cord from the receptacle before connecting or disconnecting the product from the extension cord.

7. Ensure the area between the pressure washer cord and outlet is kept dry.

WARNING RISK OF ELECTROCUTION! TO REDUCE THE RISK OF ELECTROCUTION, KEEP ALL CONNECTIONS DRY AND OFF THE GROUND. DO NOT TOUCH PLUG WITH WET HANDS.

8. Insert the male plug into a grounded AC outlet. DO NOT use an adapter OR remove the grounding plug!!

DUAL LANCE ASSEMBLY WITH ADJUSTABLE PRESSURE:

This unit features a dual lance assembly with adjustable pressure which allows the user to select a high or low pressure spray. Simply rotate the adjustable grip on the dual lance to achieve the desired pressure selection.

1. Selection of high pressure can be achieved by turning the adjustable grip on the Dual Lance assembly **counterclockwise**.
2. Selection of low pressure can be achieved by turning the adjustable grip on the Dual Lance **clockwise**. If using the detergent injector accessory, once the pressure is low enough, this injector will draw detergent into the system. A water/detergent mixture exits from both the spray nozzle and detergent nozzle.

NOZZLE REVIEW:

WARNING RISK OF INJECTION CAUSING SEVERE INJURY! NEVER LOOK DIRECTLY AT THE NOZZLE ORIFICE UNLESS IT IS DISCONNECTED FROM THE GUN/WAND ASSEMBLY!

Various nozzles may be quick-connected into the end of the dual lance to change the spray pattern. The detergent nozzle has been pre-installed at the factory. When using quick-connects (Q.C.), be certain the connection is securely locked as shown at right. If not, the high pressure water may shoot the nozzle from the lance, causing severe injury or serious damage. To determine spray fan, refer to the actual number stamped on the nozzle. The first two digits indicate the spray fan degree: 00=0°, 15=15°, 25=25°, 40=40°.

1. The 0° nozzle (RED): This is a blasting nozzle. It delivers a very concentrated stream of water. Be cautious when using the straight narrow stream. It is not recommended for use on painted or wood surfaces, or items attached with adhesive backings. Uses: Removing weeds from sidewalk cracks,

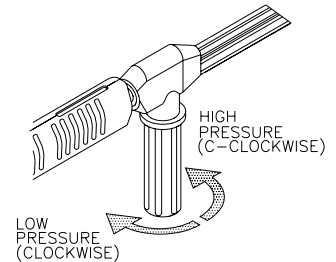

CONNECTION OF Q.C. NOZZLES

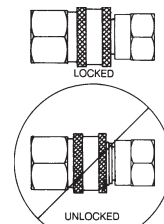

NOZZLES

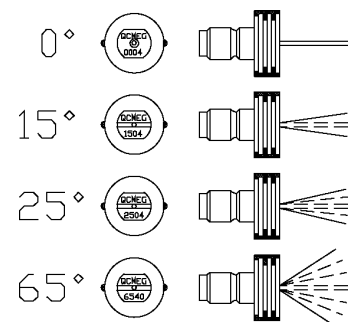

INSTALLATION & PREPARATION

stubborn stains from concrete, masonry, aluminum and steel, caked mud from equipment, and cleaning lawn mower undersides.

2. The 15° nozzle (YELLOW): This is a chiseling nozzle. The spray should be directed at a 45° angle to the surface and used like a scraper to remove paint, grease and dirt. Uses: Surface preparation (removing mildew stains and paint chips).
3. The 25° nozzle (GREEN): This is a flushing nozzle. This pattern is best suited for flushing dirt, mud, and grime. Uses: Wet sweeping leaves from walks, curbs and driveways, cleaning stable floors, washing swimming pool bottoms, degreasing engines.
4. The 65° nozzle (included in the dual lance): This is a low pressure detergent application nozzle. This broad spray pattern distributes solution over vast areas under low pressure. Uses: Detergent application, misting or rinsing.

NOZZLE CONNECTION:

1. Be certain the trigger gun is locked in the "OFF" position. See WARNING, left.

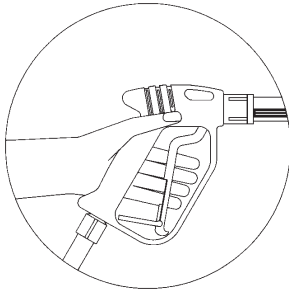

WARNING RISK OF SEVERE INJURY! THE TRIGGER GUN SHOULD ALWAYS BE LOCKED IN THE OFF POSITION WHEN NOT IN USE!

QUICK-CONNECT FITTING

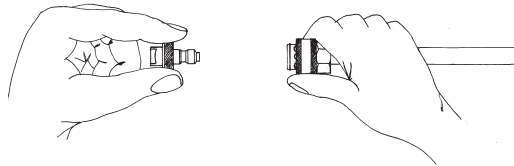

2. The nozzle assembly should be disconnected from the gun/wand assembly at this by retracting the locking ring on the quick-connect fitting to remove the nozzle.

WATER SUPPLY:

1. Select a water supply hose which is a quality grade of garden hose measuring at least 3/4" ID and no longer than 50 feet.
2. Check the water inlet strainer to ensure it is clean and free of any obstructions. Periodic cleaning of the water strainer will help prevent pump problems. As a strainer becomes obstructed, it restricts proper flow of water to the pump. This can cause cavitation which will result in premature failure of pump packings and valves. Using a screw driver, remove the screen; clean or replace if necessary.

CHECK WATER INLET STRAINER

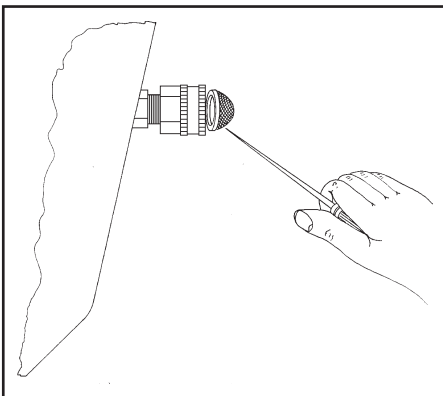

3. Connect the hoses.
 - a. Connect one end of the water supply hose to the water inlet of the unit.
 - b. Connect the other end of the hose to your pressurized water supply.
- NOTE: Do not use a non-pressurized water supply (i.e. from a well or pond) with this unit.*
- c. Connect the high pressure discharge hose to the water outlet of the unit.
4. Follow the incoming water requirements listed below:
 - a. Water pressure must be a minimum of 20 pounds per square inch (PSI) and a maximum of 125 PSI. (A typical outdoor faucet will generally supply this PSI if turned completely "ON".)
 - b. Incoming GPM must be approximately one gallon more than the outgoing GPM stated on the pressure washer nameplate. (You can check GPM by timing how long it takes to fill a 5 gallon container.

INSTALLATION & PREPARATION

- c. Incoming water temperature must not exceed 175°F (97°C). Excessive pump damage may result if the water temperature exceeds this acceptable level.
5. Never allow the unit to operate without the incoming water line attached and the water supply turned all the way on.

HEAT DUMP VALVE:

To ensure the water temperature does not exceed acceptable levels, never allow the pressure washer to operate in the bypass mode (with the unit running and the trigger closed) for more than three minutes.

A heat dump valve has been added to this unit to protect the pump. This valve will open and release water if the water temperature in the pump has exceeded 175°F (97°C). This will allow fresh, cool water to enter the system, preventing premature failure of pump packings.

PRE-START INSPECTION PROCEDURES:

Before starting the unit, perform the following procedures:

1. Inspect electrical cord for cuts. If a cut is found, DO NOT TOUCH OR USE ELECTRICAL CORD! Replace cord before starting the unit.
2. Check the oil level in the pump.
3. Inspect the inlet water strainer. Clean or replace if necessary. See "Water Supply", #2.
4. Check all hose connections to ensure they are securely tightened. See "Water Supply", #3.
5. Inspect for system water leaks and oil leaks. Be sure that all damaged parts are replaced and that the mechanical problems are corrected prior to operation of the unit. If service is needed, contact Customer Service.
6. Inspect high pressure hose for kinking, cuts or leaks. If a cut or leak is found, DO NOT USE HOSE! Replace hose before starting unit. Be sure that all damaged parts are replaced and that the mechanical problems are corrected prior to operation of the unit. If you need service, contact Customer Service.



**THE FOLLOWING PAGES CONTAIN OPERATING AND MAINTENANCE INSTRUCTIONS
DO NOT ATTEMPT TO OPERATE THIS PRESSURE WASHER UNTIL YOU HAVE READ
AND UNDERSTOOD ALL SAFETY PRECAUTIONS AND INSTRUCTIONS LISTED IN THIS
MANUAL.**

INCORRECT OPERATION OF THIS UNIT CAN CAUSE SERIOUS INJURY!!

DO NOT ALTER OR MODIFY THIS EQUIPMENT IN ANY MANNER!

OPERATING INSTRUCTIONS

PRIMING THE PUMP:

1. It is essential to prime the pump on initial start-up and each time the water supply is disconnected from the unit after initial use.
2. Lay the high pressure hose out to remove any loops. Water flow will constrict the hose, creating tight loops if the hose is not straight.
3. Securely connect the gun assembly to the high pressure hose.

NOTE: The nozzle should NOT be connected to the gun assembly at this time. See "Nozzle Connection".

4. With the trigger gun locked in the "OFF" position, turn the water supply completely on. Pointing the gun in a safe direction, unlock the trigger gun and squeeze the trigger.
5. Low pressure water will begin flowing from the hose/gun assembly. This allows the unit to prime and purge any air from the system. The unit is primed when water flow is uninterrupted by air.
6. Once the unit is primed, release the trigger and lock the gun in the "OFF" position. Securely connect the nozzle assy. (See "Nozzle Connection")

START-UP:

1. Refer to the "Safety Precautions" before starting the unit.
2. Locate the Safety Decals on your unit and heed their warnings.
3. With the gun locked in the "OFF" position, point the trigger gun away from yourself or anyone else. Ensure water supply is turned completely on.
4. Disengage the safety lock-off on the gun and squeeze the trigger. Low pressure water will begin flowing from the nozzle.
5. Before starting the unit, brace yourself as the gun will kickback from the high pressure created by the pump once the unit has started.
6. Push the switch to the "ON" position.
7. Once the unit is turned on, perform the following procedures with the gun open:
 - a. Inspect for system water leaks and oil leaks. If a leak is found, TURN UNIT OFF IMMEDIATELY! Be sure that all damaged parts are replaced and that the mechanical problems are corrected prior to operation of the unit. If you require service, contact your Customer Service.
 - b. Inspect high pressure hose for kinking cuts and leaks. If a cut or leak is found, DO NOT TOUCH HOSE AT CUT OR LEAK!!! TURN UNIT OFF IMMEDIATELY! Replace hose before restarting the unit. Be sure that all damaged parts are replaced and that the mechanical problems are corrected prior to operation of the unit. If you require service, contact your Customer Service.
 - c. Inspect electrical cord for cuts. If a cut is found, DO NOT TOUCH OR USE ELECTRICAL CORD! Replace cord before starting the unit.
8. Trigger the gun several times. Be certain to LOCK the trigger gun in the "OFF" position whenever changing the nozzle. NEVER look directly into the nozzle! High pressure water creates a risk of severe injury!

WARNING RISK OF INJECTION CAUSING SEVERE INJURY! -KEEP CLEAR OF NOZZLE! NEVER PLACE HAND OR FINGERS IN FRONT OF NOZZLE! -DO NOT DIRECT DISCHARGE STREAM AT PEOPLE OR PETS! -BE CERTAIN THE NOZZLE IS SECURELY CONNECTED TO THE WAND TO PREVENT AN ACCIDENTAL DISCHARGE!

9. Do not allow unit to operate in bypass mode (with trigger closed) for more than three minutes without triggering the gun. Failure to follow this simple rule can cause premature failure of pump packing seals, resulting in costly pump repair.

OPERATING INSTRUCTIONS

10. Because your pressure washer delivers a high pressure spray and a variety of spray patterns, there are many cleaning jobs that can be done without the use of detergents. If a cleaning agent is required, see "Cleaning With Detergents" for the correct procedures.

CAUTION RISK OF DAMAGE. DO NOT ALLOW SPRAY PATTERN TO REMAIN ON A FIXED AREA FOR AN EXTENDED PERIOD OF TIME. POSSIBLE DAMAGE MAY OCCUR TO THE AREA.

CLEANING WITH DETERGENTS:

1. Refer to "Detergent Cleaning Precautions" before working with detergents. Be certain to wear protective safety attire as stated in manual.
2. Quick connect the detergent injector between the unit outlet and the high pressure hose.
3. Prepare detergent solution according to label directions. Never pump acids, alkaline, abrasive fluids or solvents through the unit.
4. Your injector is equipped with an adjustment knob, you may adjust the amount of detergent desired by turning the knob completely counterclockwise to set at the maximum siphon rate.
5. Fully immerse the strainer end of the clear vinyl detergent hose into the detergent solution.
6. Turn the pressure control handle on the dual lance assembly counterclockwise to lower pressure and divert water flow through the detergent nozzle.

NOTE: This injection system is designed to apply detergents under low pressure only. It will not allow detergent solutions to be introduced into the system in high pressure mode.

7. To apply solution; unlock the trigger gun and squeeze the trigger. In a few moments a detergent/water mixture will exit the low pressure nozzle. Start spraying the lower portion of the surface being cleaned and move up, using long overlapping strokes. Applying from the bottom up helps avoid streaking. Allow to soak briefly. **DO NOT** allow detergent solution to dry on the surface. (Avoid working on hot surfaces or in direct sunlight to minimize the chances of the detergent drying, which may result in damaging painted surfaces.) Be certain to rinse a small section at a time.
8. When you finish washing, rinse by simply turning the variable pressure control handle clockwise. It will take about 30 seconds to purge all detergent from the line. For best rinsing results, start at the top and work down.
9. Siphon a gallon of water through the detergent system after each use. This prevents the possibility of corrosion or detergent residue causing mechanical problems during the next use.

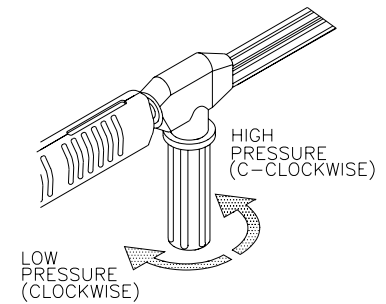

SHUTDOWN:

1. Push the switch to the "OFF" position to turn unit off.
2. Turn the water supply off.
3. Pointing the gun in a safe direction, trigger the gun momentarily to relieve any trapped pressure.
4. Once pressure is relieved, disconnect the nozzle.
5. Disconnect the unit from the power source.
6. Disconnect and drain gun, wand and hoses.

TIME DELAY SHUTDOWN:

Once the spray gun trigger is released, the shutdown timer becomes activated. The machine will continue to run in bypass mode until the timer reaches its preset time, 2-3 minutes. When that time is reached, the machine shuts down. To reset, push the pump switch to the "ON" position.

AUTO START OPTION (CX-0069):

Units equipped with CX-0069 Option, Auto Start, will operate similar to the standard time delay shutdown with the exception that the unit will automatically restart when the gun trigger is engaged. The gun trigger lock should always be locked in the off position when not in use. This unit is to be shut down after use by turning the on/off switch on the control panel to the off position.

STORAGE & MAINTENANCE

SPECIFIC MAINTENANCE:

PUMP: The pump oil must be changed after the first 25 hours of operation. Once the initial oil change has been completed, it is recommended the oil be changed every 3 months or 250 hour intervals. If oil appears dirty or milky, changes may be required at a greater frequency. Use pump oil (#AW-4085-0016) and fill only to the center of the oil sight glass. **DO NOT OVERFILL!**

NOZZLES: Water flow through the spray nozzle will erode the orifice, making it larger, resulting in a pressure loss. Nozzles should be replaced whenever pressure is less than 85% of the maximum. The frequency of replacement will depend upon such variables as mineral content in the water and number of hours the nozzle is used.

QUICK COUPLERS: There is an o-ring seal inside the female quick coupler. This o-ring will deteriorate or, if the unit is allowed to pump without the high pressure hose or nozzle attached, the o-ring may be blown out occasionally. Simply insert a replacement o-ring to correct the leak. (Additional o-rings can be purchased from your dealer.)

WINTERIZING:

For storage and transportation purposes in subfreezing ambient temperatures, it will be necessary to winterize this unit. This unit must be protected to the lowest incurred temperature for the following reasons:

1. If any part of the pumping system becomes frozen; excessive pressure may build up in the unit which could cause the unit to burst resulting in possible serious injury to the operator or bystanders.

WARNING RISK OF UNIT BURSTING! DO NOT STORE OR OPERATE UNIT IN A FREEZING ENVIRONMENT!

2. The pumping system in this unit may be permanently damaged if frozen. **FREEZE DAMAGE IS NOT COVERED BY WARRANTY.**

If you must store your unit in an area where the temperature may fall below 32°F, you can protect your unit by following the procedure outlined below.

1. Gather the following items:
 - a. Two 5 gallon containers.
 - b. One gallon of antifreeze. (The manufacturer recommends an environmentally safe antifreeze.)
 - c. Water supply.
 - d. Three foot hose, 1/2-3/4 I.D. with a 3/4 inch male garden hose fitting.
2. Procedure:
 - a. To start winterizing, unit must be run and primed according to the "Start-up Procedures" listed on page 16.
 - b. After running and priming, shut off the unit and water supply.
 - c. Relieve system pressure by pointing the trigger gun in a safe direction and squeezing the trigger until water flow ceases to exit the nozzle.
 - d. Lock the trigger gun in an OFF position and remove the nozzle.
 - e. Remove the water supply hose from the unit and attach the 3 foot hose securely to the inlet connection.
 - f. Shut off the detergent injector if applicable.
 - g. Fill one 5 gallon bucket with water.
 - h. Holding the 3 foot hose in an upright position, completely fill the hose with water. Then plug the hose outlet with your thumb or finger. Place the plugged end into the 5 gallon bucket of water.
 - i. Turn the unit on. Trigger the gun several times until all the air is worked out of the system (unit is primed).

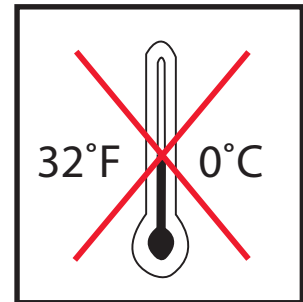

STORAGE & MAINTENANCE

NOTE: Proper winterizing is based on the recommended manufacturer's instructions listed on the "Protection Chart" shown on the back label of most antifreeze containers.

- j. With the trigger gun held open, siphon enough water out of the 5 gallon bucket until there is just enough water left to mix with the antifreeze.
 - k. Point the wand into the empty container and start the unit.
 - l. Trigger the gun until the antifreeze begins to exit the wand. Release the trigger for 3 seconds, then trigger the gun for 3 seconds. Continue cycling the gun several times until all the antifreeze mixture is siphoned from the container.
 - m. Detach the 3 foot hose from the unit and drain any excess antifreeze back into the 5 gallon container.
 - n. Disconnect the hose/gun/wand assembly from the unit and drain any excess antifreeze back into the 5 gallon container.
 - o. Store the hose, gun and wand with the unit in a safe area.
 - p. Store antifreeze solution for next use or dispose of according to state EPA laws.
3. Optional Procedure:
- a. Shut the unit off.
 - b. Relieve system pressure by pointing the trigger gun in a safe direction and squeezing the trigger until water flow ceases to exit the nozzle.
 - c. Disconnect and drain the hose, gun and wand.
 - d. Start the unit and allow it to run until all the water exits the unit. Once the water has stopped flowing from the unit, turn off.

NOTE: When using this procedure, caution should be used as ice chips can form from drops of water which could cause the unit to burst if starting before completely thawed.

STARTING UNIT AFTER EXTENDED STORAGE:

1. BE CERTAIN the unit is NOT plugged into the power source.
2. Prior to restarting the unit, thaw out any possible ice from the wand, gun, hose and unit.
3. After following all "PREPARATION" instructions, start the unit momentarily and immediately turn "OFF" to ensure all parts are lubricated before operation.

TROUBLESHOOTING

SYMPTOM	PROBABLE CAUSE	REMEDY
Pump motor will not start, or stops while operating.	GFCI tripped.	Turn unit "OFF". Test GFCI by pressing reset button.
	Loose or disconnected plug.	Reconnect plug.
	Circuit overload. Tripped circuit breaker or fuse blown in circuit fuse box.	Disconnect all other plugs on the circuit being used and reset circuit breaker OR check and replace fuse.
	Tripped circuit breaker in unit.	Allow to cool and restart unit.
	Motor overload.	Reset thermal overload button on pump motor or inside electrical control panel.
	Unit is frozen.	Allow to thaw. If any part of the unit becomes frozen; excessive pressure may build up in the unit which could cause the unit to burst resulting in possible serious injury to the operator or bystanders.
Circuit breaker trips or fuse blows in the box.	Circuit overload.	Ensure electrical supply is identical to the specifications listed on the pressure washer data plate. Disconnect all plugs on the circuit. When connecting to a circuit protected by fuses, use time delay fuses only.
	Extension cord is too long or wire is too small.	Electrical requirements on extension cord should comply with the specifications listed on the pressure washer data plate.
	Too much pressure.	Use Adjusting Knob on Unloader to reduce pressure.
Motor runs but there is no discharge at nozzle when trigger mechanism is squeezed.	Water supply is not turned on.	Turn water supply completely on.
	Kink in water inlet hose.	Remove kink.
	Kink in high pressure discharge hose.	Replace hose.
Low or fluctuating pressure.	Water inlet screen obstructed.	Remove screen, clean or replace.
	Pump sucking air. (Prime lost)	Tighten all water intake connections. Eliminate leaks in intake line.
	Not in high pressure mode.	Insert high pressure nozzle and turn the pressure control handle on the dual lance assembly clockwise.
	Obstructed or worn orifice.	Remove and clean, or replace.
	Damaged or obstructed valve assembly on pump.	Remove, clean or replace.
	Pump packings worn.	Replace packings.
	Unloader valve not operating correctly.	Repair or replace.
GFCI trips.	Incorrect voltage.	Ensure electrical supply is identical to the specifications listed on the pressure washer data plate.
	Electrical short to ground.	Contact Customer Service.

TROUBLESHOOTING

SYMPTOM	PROBABLE CAUSE	REMEDY
Water is leaking from Heat Dump Valve.	Water inlet temperature is too high.	Incoming water temperature must be less than 175°F (97°C).
	Water temperature in unit is too high.	Do not allow unit to operate in bypass mode (with the trigger gun closed) for more than three minutes.
	Defective valve.	Replace.
Oil appears milky or foamy.	Water in oil.	Change pump oil. Fill to proper level.
Oil leaking from unit.	Worn seals or o-rings.	Contact Customer Service.
Detergent will not siphon into Low Pressure Detergent mode.	Detergent strainer is not completely submerged in detergent solution.	Check; submerge if necessary.
	Detergent strainer is obstructed.	Inspect, clean or replace.
	Detergent hose is obstructed, cut or kinked.	Inspect, clean or replace.
	Detergent adjusting knob turned to the closed position.	Open adjusting knob.
	Not in Low Pressure mode.	Turn the pressure control handle counterclockwise to lower pressure and divert water flow through the soap nozzle.
	Nozzle assembly is plugged.	Clean or replace.
	Too many high pressure hose extensions attached to the water outlet.	Use one extension maximum.
	Ball & Spring in detergent strainer stuck..	Remove, clean or replace.
Water flows back into detergent container.	Ball & Spring in Venturi reversed, missing or corroded.	Remove, clean or replace.
Water flows from the nozzle when the trigger gun is in the "OFF" position.	Gun is malfunctioning.	Repair or replace.

STATEMENT OF WARRANTY

The manufacturer warrants all parts, (except those referred to below), of your new pressure washer to be free from defects in materials and workmanship during the following periods:

For Lifetime against freezing and cracking:

Pump Manifold

For Seven (7) Years from the date of original purchase:

High Pressure Pump

For Two (2) Years from the date of original purchase:

Plumbing

For One (1) Year from the date of original purchase:

GFCI

Selector Switch

For Ninety (90) days from the date of original purchase:

Trigger Gun/Wand

High Pressure Hose

Unloader Valve

Strainer/filter

Defective parts not subject to normal wear and tear will be repaired or replaced at our option during the warranty period. In any event, reimbursement is limited to the purchase price paid.

EXCLUSIONS

1. The motor is covered under separate warranty by its respective manufacturer and is subject to the terms set forth therein.
2. Normal wear parts:
 - Pump Packings
 - Spray Nozzles
 - Pump Valves
 - Detergent Valves
 - Quick Couplings/Screw Connects
 - O-rings
3. This warranty does not cover parts damaged due to normal wear, misapplication, misuse, operation at other than recommended speeds, pressures or temperature. Parts damaged or worn because of the use of caustic liquids or by operation in abrasive or corrosive environments or under conditions causing pump cavitation are not warranted. Failure to follow recommended operating and maintenance procedures also voids warranty.
4. The use of other than genuine manufactured repair parts will void warranty. Parts returned, prepaid to our factory or to an Authorized Service Center will be inspected and replaced free of charge if found to be defective and subject to warranty. There are no warranties which extend beyond the description of the face hereof. Under no circumstances shall The manufacturer bear any responsibility for loss of use of the unit, loss of time or rental, inconvenience, commercial loss or consequential damages.

For Service or Warranty Consideration, contact Customer Service.
563-556-7484 / 800-553-9053 / Fax 563-556-1235
Monday - Friday 8:00 a.m. - 5:00 p.m. CST

TABLA DE MATERIAS

INTRODUCCION	23
ADVERTENCIAS DE SEGURIDAD	24
RIESGO DE DESCARGA ELÉCTRICA O ELECTROCUCIÓN	24
RIESGO DE INYECCIÓN O CORTADURA GRAVE.....	25
RIESGO DE EXPLOSIÓN O INCENDIO.....	25
RIESGO DE ASFIXIA:	25
RIESGO DE REVENTÓN:	25
RIESGO DE MOVIM. DE PZAS:	26
RIESGO DE LESIONES:	26
ELEMENTOS Y COMPONENTES	28
CALCOMANIAS DE SEGURIDAD Y UBICACION	29
INSTALACION Y PREPARACION.....	30
PROTECCIÓN PERSONAL:	30
PREPARACIÓN:	30
CONEXIÓN DEL CABLE DE ALIMENTACIÓN ELÉCTRICA:	30
CONJUNTO DE VARILLA DOBLE CON PRESIÓN AJUSTABLE:.....	31
BOQUILLA DE CONEXION RAPIDA:	32
CONEXION DE LA BOQUILLA:	32
SUMINISTRO DE AGUA:.....	32
VALVULA DE DESCARGA TERMICA:	33
PROCEDIMIENTOS DE INSPECCION DE PREARRANQUE:.....	33
INSTRUCCIONES DE OPERACION.....	35
CEBADO DE LA BOMBA:	35
ARRANQUE:.....	35
LIMPIEZA CON DETERGENTES.....	36
APAGADO:	37
TIEMPO RETRASO APAGADO:.....	37
OPCIÓN DE AUTOENCENDER (CX-0069):.....	37
ALMACENAMIENTO Y MANTENIMIENTO	38
MANTENIMIENTO ESPECIFICO:	38
PREPARACION PARA EL INVIERNO:	38
ARRANQUE DE LA UNIDAD DESPUES DE UN ALMACENAMIENTO PROLONGADO:	39
LOCALIZACION DE FALLAS.....	40
DECLARACIÓN DE GARANTÍA	42
NOTAS	43

ADVERTENCIA

 **ADVERTENCIA:** Este producto puede exponerlo a productos químicos, incluido el plomo, que el Estado de California conoce a causar cáncer y defectos congénitos u otros daños reproductivos. Para obtener más información, visite www.P65Warnings.ca.gov

INTRODUCCION

¡Felicitaciones por la compra de su nueva lavadora a presión! Puede estar seguro que su lavadora a presión fue construida con el nivel más alto de precisión y exactitud. Cada componente ha sido probado rigurosamente por técnicos para asegurar la calidad, la resistencia y el rendimiento de esta unidad.

Este manual del operador fue compilado para su beneficio. Leyendo y siguiendo los pasos simples de seguridad, instalación, operación, mantenimiento y localización de fallas descritos en este manual ayudará a prolongar aun más la operación libre de fallas que usted puede esperar de su nueva lavadora a presión. El contenido de este manual está basado en la información actualizada disponible al momento de la publicación. Le fabricante se reserva el derecho de efectuar cambios en precio, color, materiales, equipo, especificaciones o modelos en cualquier momento sin previo aviso.

¡IMPORTANTE!

Estos párrafos están rodeados por una “CASILLA DE ALERTA DE SEGURIDAD”. Esta casilla se usa para designar y enfatizar las Advertencias de Seguridad que deben seguirse al operar esta lavadora a presión. Acompañando a las Advertencias de Seguridad están las “palabras de alerta” que designan el grado o nivel de seriedad de riesgo. Las “palabras de alerta” usadas en este manual son las siguientes:

PELIGRO: INDICA UNA SITUACIÓN INMINENTE RIESGOSA LA CUAL, SI NO SE EVITA, RESULTARA EN LA MUERTE O EN LESIONES GRAVES.

ADVERTENCIA: INDICA UNA SITUACIÓN POTENCIALMENTE RIESGOSA LA CUAL, SI NO SE EVITA, PODRIA RESULTAR EN LA MUERTE O EN LESIONES GRAVES.

PRECAUCION: INDICA UNA SITUACIÓN POTENCIALMENTE RIESGOSA LA CUAL, SI NO SE EVITA PUEDE RESULTAR EN LESIONES MENORES O MODERADAS.

El símbolo indicado a la izquierda de este párrafo es el “Símbolo de Alerta de Seguridad”. Este símbolo se usa para alertarlo acerca de artículos o procedimientos que podrían ser peligrosos para usted u otras personas usando este equipo.



PROVEA SIEMPRE UNA COPIA DE ESTE MANUAL A CUALQUIER PERSONA QUE USE ESTE EQUIPO. LEA TODAS LAS INSTRUCCIONES ANTES DE OPERAR ESTA LAVADORA A PRESION, OBSERVANDO EN PARTICULAR LAS “ADVERTENCIAS DE SEGURIDAD” PARA EVITAR LA POSIBILIDAD DE LESIONES PERSONALES AL OPERADOR.

Escriba el número de serie de su unidad en el espacio provisto abajo, una vez que la unidad haya sido desempacada.

NUMERO DE SERIE _____

Inspeccione por daño el contenido de la caja. Si algo parece dañado, NO LA DEVUELVA AL LUGAR DE COMPRA. Llame a su representante de servicio al cliente de al 800-553-9053.

Por favor tenga disponible la información siguiente para todas las llamadas de servicio:

1. Número de modelo
2. Número de serie
3. Fecha y lugar de compra

ADVERTENCIAS DE SEGURIDAD

RIESGO DE DESCARGA ELÉCTRICA O ELECTROCUCIÓN



⚠️ ADVERTENCIA PUEDEN PRODUCIRSE LESIONES CORPORALES GRAVES O LA MUERTE SI NO SE CONECTA ADECUADAMENTE A TIERRA LA LAVADORA DE CHORRO A PRESIÓN. LA UNIDAD TRABAJA MEDIANTE ENERGÍA ELÉCTRICA Y PUEDE CAUSAR UNA DESCARGA ELÉCTRICA O ELECTROCUCIÓN SI NO SE USA DEBIDAMENTE.

1. **CONEXIÓN A TIERRA:** Vea la sección "Instalación; Conexión del cable de alimentación eléctrica; Instrucciones de conexión a tierra". Este producto debe estar conectado a tierra. Asegúrese de que la lavadora de chorro a presión esté equipada con un GFCI (interruptor accionado por falla de conexión a tierra). Si no lo tiene, la lavadora debe conectarse en un receptáculo protegido por un GFCI. Desconecte la unidad cuando no esté usándose.
2. **INTERRUPTOR ACCIONADO POR FALLA DE CONEXIÓN A TIERRA (GFCI):** Vea la sección "Instalación; Conexión del cable de alimentación eléctrica; interruptor accionado por falla de conexión a tierra". Si la unidad está equipada con GFCI, NO deje caer éste, ya que podría dañarse. Si se deja caer por accidente el GFCI, asegúrese de probarlo para asegurarse de que trabaja correctamente. (Para el procedimiento de prueba, siga las instrucciones indicadas en el GFCI.)
3. Siempre asegúrese de que la unidad reciba el voltaje adecuado. Desconéctela cuando no esté usándose.
4. No modifique la clavija eléctrica. Si no entra en la toma de corriente, permita que un electricista calificado instale una toma adecuada. No use ningún tipo de adaptador.

⚠️ ADVERTENCIA: EL CORDÓN ELÉCTRICO PUEDE CAUSAR UNA DESCARGA ELÉCTRICA.

5. Esta lavadora a presión cuenta con un Interruptor de circuito de falla a tierra (Ground Fault Circuit Interrupter, GFCI) incorporado en el enchufe o en el cordón de alimentación. En caso de que se haga necesario cambiar el enchufe o cordón, utilice sólo repuestos idénticos que incluyan la protección de GFCI.
6. **CORDONES DE EXTENSIÓN:** Vea la sección "Instalación; Conexión del cable de alimentación eléctrica; Cordones de extensión". No use cordones de extensión con esta lavadora de chorro a presión.
7. Mantenga secas y lejos del piso todas las conexiones. No toque la clavija con las manos húmedas. No permita que los cordones eléctricos estén en agua o en tal posición que el agua entre en contacto con ellos.
8. No tire del cordón eléctrico para desconectarlo de la toma de corriente.

⚠️ ADVERTENCIA: SI NO SE OPERA DEBIDAMENTE LA LAVADORA DE CHORRO A PRESIÓN PUEDE OCURRIR UNA DESCARGA ELÉCTRICA.

9. NO dirija el chorro sobre ni dentro de instalaciones eléctricas de ninguna clase, como tomas de corriente, focos (bombillos), cajas de fusibles, transformadores, la unidad misma, etc.
10. NO permita que ningún componente metálico de la lavadora de chorro a presión entre en contacto con elementos electrificados.
11. Nunca utilice la lavadora a presión con las guardas o tapas desmontadas o dañadas.

⚠️ ADVERTENCIA: PUEDEN PRODUCIRSE LESIONES CORPORALES GRAVES O LA MUERTE SI PERSONAS NO CALIFICADAS INTENTAN EFECTUAR REPARACIONES DE TIPO ELÉCTRICO.

12. Toda conexión o reparación efectuada en la lavadora de chorro a presión debe ser realizada por el personal de servicio autorizado, de conformidad con los códigos eléctricos locales y nacionales.
13. Antes de abrir cualquier compartimiento eléctrico, siempre apague la lavadora de chorro a presión, purgue la presión y desconecte de la línea de suministro de voltaje la lavadora. Permita a la lavadora enfriarse. Nunca suponga que es seguro trabajar en la lavadora simplemente porque no está funcionando. ¡Puede arrancar en cualquier momento! Dele servicio en un área limpia, seca y plana.

RIESGO DE INYECCIÓN O CORTADURA GRAVE

⚠ PELIGRO: MANTÉNGASE ALEJADO DE LA BOQUILLA. NUNCA APUNTE EL CHORRO A ALTA PRESIÓN A SÍ MISMO NI A NADIE MÁS. DEBEN OBSERVARSE SIEMPRE LAS PRECAUCIONES BÁSICAS, INCLUYENDO LAS SIGUIENTES:

1. Manténgase alejado de la boquilla y del chorro a presión. Nunca coloque la mano, dedos o cuerpo directamente en la boquilla de rociado.
2. Nunca apunte el chorro a alta presión a sí mismo ni a nadie más.
3. Este producto sólo debe emplearse por operarios capacitados.
4. Siempre mantenga el área de trabajo despejada de personas.
5. Es necesario para tener supervisión bueno cuando usando este equipo cerca de niños.
6. **BUSQUE ASISTENCIA MÉDICA** si el chorro parece haber penetrado la piel! **¡NO LO TRATE COMO UNA SIMPLE CORTADA!**
7. Las mangueras de alta presión y conductos de combustible deben inspeccionarse diariamente para ver si muestran señales de desgaste. Si muestran señales evidentes de falla, cámbielos de inmediato para evitar toda posibilidad de lesiones causadas por el chorro a alta presión. Si tiene fugas una manguera o adaptador, **NUNCA COLOQUE LA MANO DIRECTAMENTE EN LA FUGA.**
8. **NUNCA** opere la pistola con el gatillo en la posición abierta. Para evitar toda descarga accidental, el gatillo debe bloquearse cuando no esté usándose la pistola.
9. No tire de la manguera para mover la unidad.
10. Antes de desmontar la boquilla de rociado o de dar servicio a la unidad, **SIEMPRE** apague ésta y tire del gatillo para liberar toda presión atrapada. (Incluso después de apagar la unidad, hay alta presión acumulada en la bomba, manguera y pistola hasta que la libere tirando del gatillo.)
11. **NO** deje desatendida la unidad si tiene presión. Apague la lavadora y libere toda presión acumulada antes de retirarse.

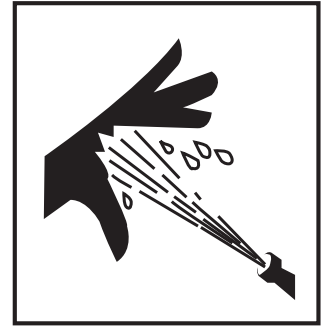

RIESGO DE EXPLOSIÓN O INCENDIO

⚠ ADVERTENCIA: PUEDEN PRODUCIRSE LESIONES CORPORALES GRAVES O LA MUERTE DEBIDO AL CHISPEO NORMAL PRESENTE EN LAS DIFERENTES FUENTES DE MOTOR Y SISTEMA DE ELECTRICA.

1. Siempre use la lavadora en un área bien ventilada libre de emanaciones inflamables, polvo combustible, gases y cualquier material combustible.
2. ¡No use esta lavadora para rociar material inflamable!

RIESGO DE ASFIXIA:

⚠ ADVERTENCIA: PUEDEN PRODUCIRSE LESIONES CORPORALES GRAVES O LA MUERTE SI SE INHALAN LAS EMANACIONES PROVENIENTES DEL OTRAS EMANACIONES PELIGROSAS.

1. Siga todas las instrucciones de seguridad suministradas con los materiales a los que esté rociando. Puede ser necesario tener puesta una mascarilla de respiración para trabajar con ciertos materiales. No use esta lavadora de chorro a presión para aplicar detergentes peligrosos.

RIESGO DE REVENTÓN:

⚠ ADVERTENCIA: PUEDEN PRODUCIRSE LESIONES GRAVES SI FUNCIONA MAL LA LAVADORA O SI EXPLOTAN ACCESORIOS, EN CASO DE USARSE COMPONENTES, ADITAMENTOS O ACCESORIOS INADECUADOS.

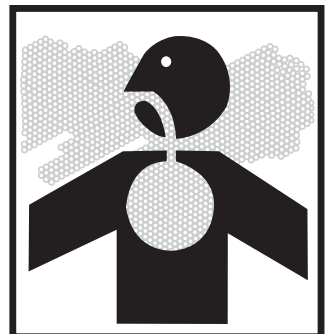



1. Nunca haga ajustes a las presiones fijadas en la fábrica.
2. Nunca se exceda de la presión nominal máxima permitida por el fabricante de los aditamentos.
3. Use solamente piezas de repuesto recomendadas por el fabricante para la lavadora.

⚠ ADVERTENCIA: PUEDEN PRODUCIRSE LESIONES GRAVES O LA MUERTE SI SE INTENTA ARRANCAR LA LAVADORA CUANDO ESTÁ CONGELADO EL SISTEMA DE BOMBEO DE LA UNIDAD.

4. A temperaturas de congelación, la unidad siempre debe estar a la suficiente temperatura para evitar la formación de hielo en la bomba. No arranque la lavadora si ha sido transportada en un vehículo abierto o a baja temperatura sin permitir calentarse primero al sistema de bombeo de la unidad.

RIESGO DE MOVIM. DE PZAS:

⚠ ADVERTENCIA: PUEDEN CAUSARSE LESIONES GRAVES AL OPERARIO CON LAS PIEZAS MÓVILES DE LA LAVADORA.

1. Nunca haga ajustes a la unidad mientras esté conectada a la línea de suministro de voltaje.
2. No opere la unidad sin las tapas protectoras puestas en su lugar.
3. Para dar servicio a la unidad, colóquela en un área limpia, seca y plana. Antes de darle servicio a la unidad, apáguela, alivie la presión de la pistola y permita enfriarse a la unidad.
4. Siga las instrucciones de mantenimiento especificadas en el manual.



RIESGO DE LESIONES:

⚠ ADVERTENCIA: PUEDEN PRODUCIRSE LESIONES POR LA BASURA IMPULSADA A ALTA VELOCIDAD POR LA PISTOLA DE ROCIADO.

1. SIEMPRE póngase gafas protectoras al operar la unidad para protegerse los ojos de la basura que sale despedida y detergentes.
2. NO dirija el chorro hacia materiales frágiles como el vidrio ya que pueden romperse.

⚠ ADVERTENCIA: PUEDEN PRODUCIRSE LESIONES SI EL OPERARIO PIERDE EL EQUILIBRIO O DEBIDO AL EMPUJE DEL AGUA AL CIRCULAR POR LA BOQUILLA DE ROCIADO.

1. Permanezca alerta de lo que está haciendo.
2. No maneje la unidad si está fatigado o bajo los efectos del alcohol o drogas.
3. NO extienda el cuerpo demasiado ni se pare en una base inestable. Las párese en forma sólida y mantenga un buen equilibrio.



⚠ ADVERTENCIA: PUEDEN PRODUCIRSE LESIONES POR LA LAVADORA DE CHORRO A PRESIÓN.

1. SIEMPRE sostenga firmemente el conjunto de la pistola y la caña al arrancar y operar la unidad. De lo contrario la caña puede caer y dar chicotazos peligrosamente.
2. Sepa bien cómo detener la lavadora de chorro a presión y cómo purgar las presiones con rapidez. Familiarícese bien con los controles.

RIESGO DE LESIONES:

⚠ ADVERTENCIA: UEDEN PRODUCIRSE LESIONES O LA MUERTE SI LOS DETERGENTES LLEGAN A TOCAR LA PIEL.

1. Nunca use ningún solvente, detergentes corrosivos ni limpiadores de tipo ácido con esta lavadora de chorro a presión.
2. Esté preparado para indicarle al doctor la clase de detergentes que estaba aplicando; para ello, lea la hoja de datos de seguridad del material (MSDS) correspondiente al detergente.
3. Se recomienda ponerse equipo protector como traje de hule, guantes y mascarilla de respiración, especialmente al aplicar detergentes.
4. ¡Mantenga todo detergente fuera del alcance de los niños!

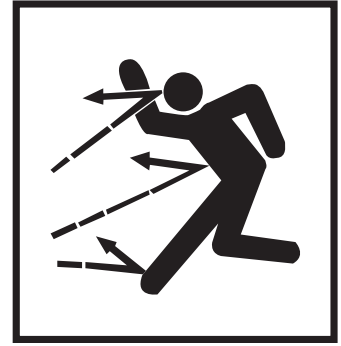

! GUARDE ESTES INSTRUCCIONES !

ELEMENTOS Y COMPONENTES

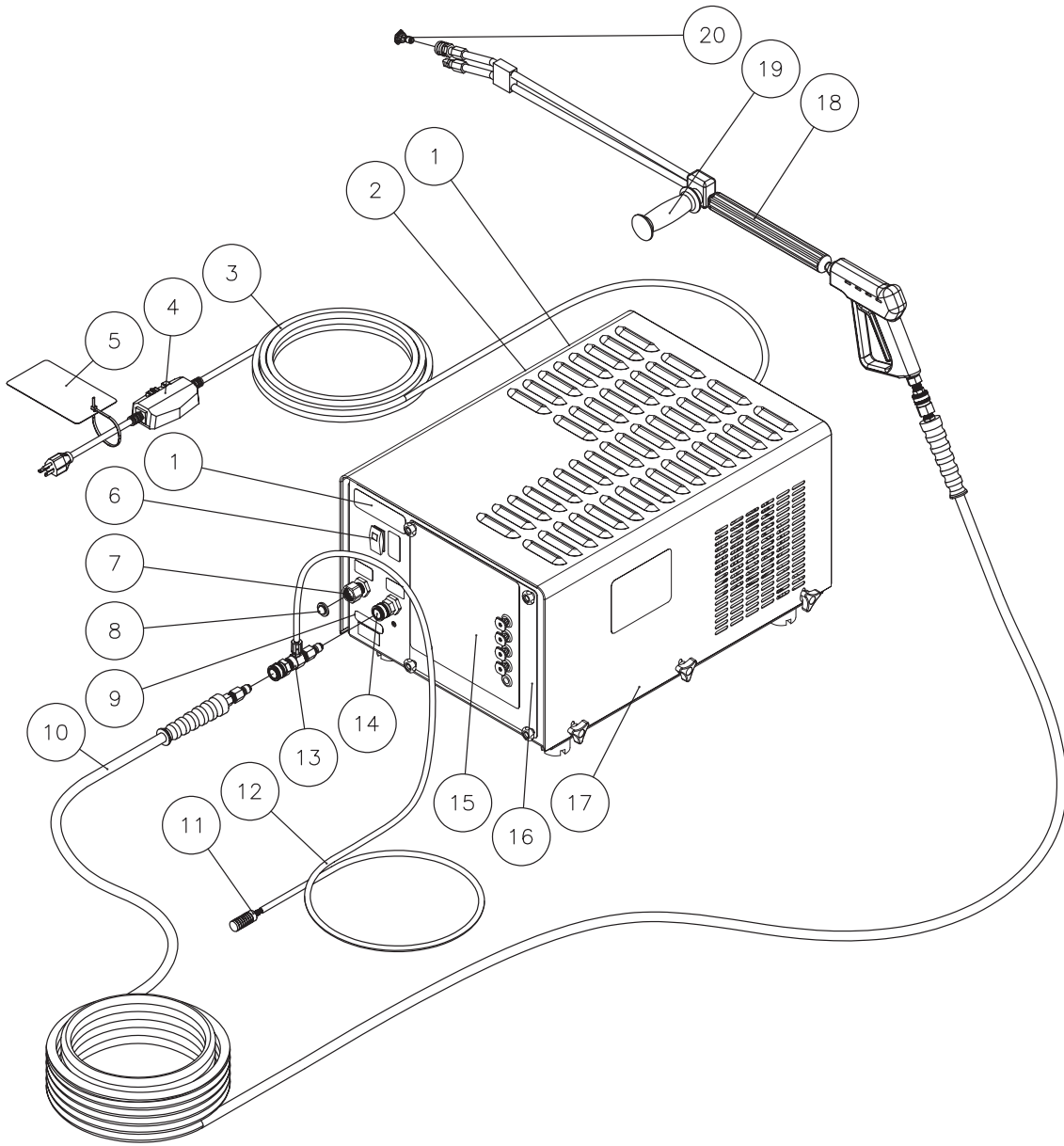

CW STATIONARY - FEATURES 053122

LISTA DE LOS ELEMONTOS Y COMPONENTES

- | | |
|---|---|
| 1. Calcomanía: Riesgo de inyección | 11. Tamiz de detergente |
| 2. Calcomanía-Precaucion: Descarga De Caliente | 12. Manguera de detergente |
| 3. Cordón eléctrico | 13. Botón ajustable |
| 4. GFCI | 14. Salida de agua |
| 5. Etiqueta- Advertencia: Riesgo de electrocución | 15. Calcomanía: Advertencia/ Precaucion |
| 6. Interruptor On/Off | 16. Panel delantero |
| 7. Entrada de agua | 17. Cubierta superior |
| 8. Filtro de agua | 18. Conjunto del la pistola |
| 9. Calcomanía- Advertencia: Auga Potable | 19. Manija de control de presión |
| 10. Manguera de descarga de alta presión | 20. Acoples Rápidos Boquilla |

CALCOMANIAS DE SEGURIDAD Y UBICACION

NO RETIRE LAS CALCOMANIAS DE SEGURIDAD DE LA UNIDAD A MENOS QUE LAS REEMPLACE POR LAS CALCOMANIAS DE SEGURIDAD MAS RECIENTES!



Referencia #4 Calcomania-Advertencia: Riesgo de lesion (Part # 34-1472)

Referencia #8 Calcomania-Advertencia: Auga Potable (Part # 34-1477)

⚠ WARNING	⚠ ADVERTENCIA
 <p>RISK OF INJURY Exposed pulleys and belts can cause injury. Do not operate unit without guard in place.</p>	<p>RIESGO DE LESION Las poleas y cinturones descubiertos pueden causar heridas. No funcione sin protector en lugar.</p>
34-1472/082012	

⚠ WARNING/ADVERTENCIA	
<p>If connection is made to a potable water system, the system shall be protected against backflow.</p>	<p>Si la conexión se hace a un sistema de agua potable, el sistema será protegido contra la expulsión.</p>
34-1477/080612	

Referencia #17 Calcomania-Precaucion: Descarga De Caliente (Part # 34-1529)

⚠ CAUTION	⚠ PRECAUCION
 <p>HOT DISCHARGE FLUID: Do not touch or direct discharge stream at people.</p>  <p>HOT SURFACES: Use only designed gripping areas of lance (wand or gun). Hot surfaces are contained within this compartment.</p>	<p>DESCARGA DE CALIENTE: No dirija el chorro de descarga hacia personas.</p> <p>SUPERFICIES CALIENTES: Use solamente lugares diseñado para agarrar de la lanza, la vara, y la pistola. Las superficies calientes se contienen dentro de este compartimento.</p>
34-1529/082012	

Referencia #3 Etiqueta: Advertencia: Riesgo de electrocución (Part # 34-1035)

⚠ ADVERTISSEMENT
<p>RISQUE D' ELECTROCUTION NE PAS ENLEVER CETTE ETIQUETTE</p>
<p>•Brancher seulement à une prise correctement mise à la terre. Ne pas enlever la broche de mise à la terre. •Vérifier le cordon avant l'utilisation. Ne pas utiliser le cordon s'il est endommagé. •Conserver toutes les connexions au sec et au-dessus du sol. •Ne pas toucher la prise avec des mains humides. •Cet appareil peut être équipé d'un disjoncteur de fuite à la terre incorporé dans la fiche du cordon électrique. S'il s'avère nécessaire de remplacer la fiche ou le cordon, n'utiliser que des pièces de rechange identiques. Si cet appareil ne comporte pas un disjoncteur de fuite à la terre, ne le relier qu'à une prise de courant protégée par un disjoncteur de fuite à la terre. •L'utilisation d'une rallonge n'est pas recommandée. •Lire le manuel de l'opérateur avant d'utiliser l'appareil.</p> <p style="text-align: center; font-weight: bold;">DES CHOCs ÉLECTRIQUES SÉVÈRES SONT POSSIBLES SI LES DIRECTIVES CI-DESSUS NE SONT PAS SUIVIES.</p>
⚠ ADVERTENCIA
<p>RIESGO DE ELECTROCACION. NO quite esta etiqueta.</p> <p>•Conecte solamente a una toma corriente que está bien fundado. No quite la pata de conexión de la tierra. •Antes de usar inspeccione la cuerda. No use si la cuerda está dañando. •Mantenga los conexiones secos y apartados de la tierra. •No toque el enchufe con manos mojadas. •Este producto debe conectarse a tierra. Asegúrese de que la lavadora a presión esté equipada con un Interruptor de circuito de falla a tierra (Ground Fault Circuit Interrupter, GFCI) incorporado en el cordón de alimentación. Si no lo tiene, debe conectarse a un receptáculo que esté protegido por un Interruptor de circuito de falla a tierra. •No use una cuerda extensión con la unidad. •Antes de usar lea y entienda todas las instrucciones y el manual de operación.</p> <p style="text-align: center; font-weight: bold;">SI NO SIGA LAS INSTRUCCIONES HAY EL RIESGO DE ELECTROCACION SEVERA.</p>

Referencia #14 Calcomania: Advertencia/Precaucion (Part # 34-1469)

⚠ WARNING	⚠ ADVERTENCIA
<p>RISK OF ELECTROCUTION. DO NOT REMOVE THIS LABEL.</p> <p>⚠ WARNING: Cancer and Reproductive Harm — www.P65warnings.ca.gov/</p> <ol style="list-style-type: none"> Connect only to a properly grounded outlet. Do not remove ground pin. Inspect cord before using. Do not use if cord is damaged. Keep all connections dry and off the ground. Do not touch plug with wet hands. This unit may be provided with a Ground Fault Circuit Interrupter (GFCI) built into the power cord plug. If replacement of plug or cord is needed, use only identical replacement parts. If this unit is not provided with a GFCI, this unit should only be connected to a power supply receptacle protected by a ground fault circuit interrupter. Do not use an extension cord with this machine. Read the operator's manual carefully before using. Risk of Injection or Severe Injury to persons: Keep clear of nozzle. Do not touch or direct discharge stream at persons. This machine is to only be used by qualified operators. Risk of Electrocutation: Do not direct spray toward any electrical connections or outlets. Risk of Explosion: Do not spray flammable liquids. Do not spray in an area containing combustible dust, liquids or vapors. Risk of Injury: Always wear proper safety attire including eye protection. Do not use this product when children are present. Risk of Chemical Exposure: Use only water and recommended detergents with this unit, refer to manual for details. <p style="text-align: center; font-weight: bold;">FAILURE TO FOLLOW THE ABOVE INSTRUCTIONS COULD RESULT IN A SEVERE ELECTRICAL SHOCK.</p>	<p>RIESGO DE ELECTROCACION. NO quite esta etiqueta.</p> <p>⚠ ADVERTENCIA: Peligro de cáncer y daño reproductivo — www.P65warnings.ca.gov/</p> <ol style="list-style-type: none"> Conecte solamente a una toma corriente que está bien fundado. No quite la pata de conexión de la tierra. Antes de usar inspeccione la cuerda. No use si la cuerda está dañando. Mantenga las conexiones secas y apartados de la tierra. No toque el enchufe con manos mojadas. Este producto debe conectarse a tierra. Asegúrese de que la lavadora a presión esté equipada con un Interruptor de circuito de falla a tierra (Ground Fault Circuit Interrupter, GFCI) incorporado en el cordón de alimentación. Si no lo tiene, debe conectarse a un receptáculo que esté protegido por un Interruptor de circuito de falla a tierra. Desconéctela cuando no esté en uso. No use una cuerda extensión con la unidad. Antes de usar lea y entienda todas las instrucciones y el manual de operación. Riesgo de inyección o lesión severa: Mantenga la boquilla despejada. No dirija el chorro hacia alguna persona o hacia usted. Riesgo de electrocución: No dirija el rociado hacia conexiones o toma corrientes eléctricos. Riesgo de explosión: No dirija el chorro hacia conexiones eléctricas. Tomas de corrientes o líneas de alimentación de corriente. Riesgo de lesión: Mientras se opera esta unidad se recomiendan anteojos y protección auricular. No use esta unidad cerca de niños. Mantenga una buena posición y balance todo el tiempo. Riesgo de exposición química: Use usted solamente agua y detergente con esta unidad, consulte el manual para más detalles. <p style="text-align: center; font-weight: bold;">SI NO SIGA LAS INSTRUCCIONES HAY EL RIESGO DE ELECTROCACION SEVERA.</p>
⚠ CAUTION	⚠ PRECAUCION
<ol style="list-style-type: none"> To Reduce Risk of Injury: Read and understand the operation manual and all instructions before using. Stay Alert: Hold onto gun/wand firmly with both hands to avoid dangerous kickbacks. Do not overreach or stand on unstable support. Keep good footing and balance at all times. Inspect all hoses for kinking, cuts and leaks. Risk of Eye Injury: Always wear eye protection. Protect pump from freezing. Always turn on water supply to pump before starting. Engage trigger safety lock-off when not in use. For indoor use only. Store indoors. If connected to a circuit protected by fuses, use time-delay fuses only. Servicing is to be done with the unit disconnected from the supply circuit. <p style="text-align: center; font-weight: bold;">CONNECT TO AN INDIVIDUAL BRANCH CIRCUIT ONLY.</p>	<ol style="list-style-type: none"> Para Reducir el Riesgo de que Occurran Lesiones: Lea y entienda el manual de operación y todas las instrucciones antes de usar el producto. Permanezca Alerta: Sostenga la pistola varilla firmemente con ambas manos para evitar golpes de retroceso peligrosos. No se extienda demasiado o se pise en un apoyo inestable. Mantenga una buena posición y balance todo el tiempo. Inspeccione las mangueras por dobleces, cortes y pérdidas. Riesgo de que Ocular Lesiones: Use siempre protección ocular. Proteja la bomba de la congelación. Antes de comenzar. Abra siempre el suministro de agua a la bomba. Coloque el seguro del gatillo en la posición apagado cuando no este usando el producto. Para uso interior. Almacene bajo techo. Si se conecta a un circuito protegido por fusibles, use fusibles con retardo solamente. Para hacer los servicios, necesita desconectar la unidad del circuito de suministro. <p style="text-align: center; font-weight: bold;">CONECTE A UNA RAMA INTERRUPTOR INDIVIDUAL SOLAMENTE.</p>
34-1469/051322	

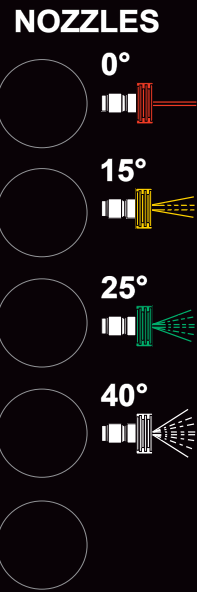

INSTALACION Y PREPARACION

PROTECCIÓN PERSONAL:



Ponerse la protección personal adecuada es vital para la propia seguridad. Se recomienda utilizar lo que sea necesario para protegerse los ojos, oídos y piel. Es posible que se necesite aditamentos adicionales de seguridad (como la mascarilla de respiración) al aplicar agentes limpiadores detergentes con esta lavadora.

PREPARACIÓN:

⚠ PELIGRO RIESGO DE EXPLOSION! NO COLOQUE LA UNIDAD EN UN AREA DONDE PUEDAN ESTAR PRESENTESE VAPORES INFLAMMABLES. UNIA CHISPA PODRIA CAUSAR UNA EXPLOSION.

⚠ RIESGO QUE LA UNIDAD REVIENTE! NO ALMACENE/OPERE LA UNIDAD EN U AMBIENTE HELADO.

1. Esta unidad sólo debe colocarse en una superficie a nivel para asegurar una lubricación adecuada de la bomba de agua durante el funcionamiento. NUNCA rocíe agua directamente en la unidad.
2. No use la unidad en áreas:
 - a. donde existan señales de fugas de aceite o combustible.
 - b. donde pueda haber presencia de vapores de gases inflamables.
3. No exponga la unidad a la lluvia, nieve o temperaturas de congelación. Si se congela alguna parte de la unidad, puede acumularse presión excesiva, la cual puede causar que reviente la unidad y se produzcan lesiones graves al operador y a los circunstantes.
4. Debe revisarse el nivel de aceite de la bomba. Asegúrese de que el aceite llegue a la marca de "lleno" de la vara de nivel o del centro de la mirilla de nivel del aceite. Si parece bajo el nivel, llene el tanque con aceite para bomba #AW-4085-0016.

CONEXIÓN DEL CABLE DE ALIMENTACIÓN ELÉCTRICA:

⚠ PELIGRO ¡RIESGO DE ELECTROCUCIÓN! ESTA UNIDAD DEBE CONECTARSE A UNA TOMA DE CORRIENTE CON LA DEBIDA CONEXIÓN A TIERRA. NO USE NINGÚN ADAPTADOR NI ELIMINE EL CONTACTO DE TIERRA.

1. El interruptor debe estar en la posición de apagado (OFF).
2. La fuente de voltaje debe ser idéntica a las especificaciones indicadas en la placa de datos de la lavadora.
3. INSTRUCCIONES DE CONEXIÓN A TIERRA: Este producto debe estar conectado a tierra. Si algo funciona mal o se descompone, la conexión a tierra suministra un trayecto eléctrico de baja resistencia para la corriente y así se reduce el riesgo de una descarga eléctrica. Este producto dispone de cordón eléctrico con conductor a tierra para equipo. La clavija debe enchufarse en una toma de corriente adecuada que esté instalada y conectada a tierra según todos los códigos y reglamentos locales.
4. PELIGRO: Una conexión inadecuada del conductor a tierra para equipo puede originar un riesgo de electrocución. Consulte con un electricista o técnico de servicio calificados si no está seguro que la toma está conectada a tierra adecuadamente. No modifique la clavija; si no encaja bien en la toma de corriente, permita que un electricista calificado instale una toma correcta. No use ningún tipo de adaptador con este producto.
5. PROTECCIÓN DE INTERRUPTOR ACCIONADO POR FALLA DE CONEXIÓN A TIERRA:
 - a. MONOFÁSICA CON GFCI: Esta lavadora de chorro a presión cuenta con GFCI (interruptor accionado por falla de conexión a tierra) integrado en la clavija o en el cordón de alimentación eléctrica, pruebe el GFCI cada vez que la conecte a una toma, siguiendo las instrucciones del mismo.

INSTALACION Y PREPARACION

¡NO use la lavadora si el circuito no pasa la prueba! El GFCI proporciona protección adicional contra el riesgo de descargas eléctricas. Si es necesario cambiar la clavija o el cordón, sólo use piezas de repuesto idénticas y que incluyan la protección de un GFCI.

- b. **MONOFÁSICA Y TRIFÁSICA SIN GFCI:** Esta lavadora de sólo debe conectarse en un receptáculo protegido por GFCI (interruptor accionado por falla de conexión a tierra) para cumplir con el Código Eléctrico Nacional (NFPA 70) y para proporcionar protección adicional contra el riesgo de descargas eléctricas.
6. **CORDONES DE EXTENSIÓN: ¡EL FABRICANTE NO RECOMIENDA EL USO DE CORDONES DE EXTENSIÓN!** Si es inevitable el uso de un cordón de extensión, debe conectarse a un GFCI de la caja de fusibles o receptáculo con tal tipo de protección. Si va a usar un cordón de extensión, consulte a un electricista calificado para determinar la calibre de conductor adecuado necesario para la longitud del cordón de extensión.

MONOFÁSICA: Sólo use cordones de extensión de tres hilos y que tenga clavija de conexión a tierra de tres puntas y conector para cordón de tres polos que acepte la clavija del producto.

TRIFÁSICA: Sólo use cordones de extensión de cuatro hilos y conector para cordón de cuatro polos que acepte la clavija del producto.

Sólo use cordones de extensión para uso exterior. Tienen el rótulo "Aceptables para uso con aparatos de uso al aire libre; almacénese en el interior cuando no esté en uso." Sólo use cordones de extensión con especificaciones eléctricas superiores a las del producto. No use cordones de extensión dañados. Examine el cordón de extensión antes de usarlo y cámbielo si está dañado. No trate en forma abusiva el cordón de extensión ni tire del mismo para desconectarlo. Mantenga el cordón alejado del calor y de bordes afilados. Siempre conecte o desconecte el cordón de extensión del receptáculo antes de conectar o desconectar el producto del cordón de extensión.

7. Debe mantenerse seca el área existente entre la lavadora de chorro a presión y la toma de corriente.

⚠ ADVERTENCIA ¡RIESGO DE ELECTROCUCIÓN! PARA REDUCIR EL RIESGO DE ELECTROCUCIÓN, MANTENGA TODAS LAS CONEXIONES SECAS Y LEJOS DEL PISO. NO TOQUE LA CLAVIJA CON LAS MANOS HÚMEDAS.

8. Inserte la clavija en una toma de corriente alterna (CA). ¡NO use adaptadores NI retire la clavija de conexión a tierra!!

CONJUNTO DE VARILLA DOBLE CON PRESIÓN AJUSTABLE:

⚠ ADVERTENCIA ¡RIESGO DE INYECCION CAUSANTE DE LESIONES GRAVES! ¡NUNCA MIRE DIRECTAMENTE AL ORIFICIO DE LA BOQUILLA A MENOS QUE ESTE DESCONECTADO DEL CONJUNTO DE LA PISTOLA/VARA!

Esta unidad tiene un conjunto de varilla doble con presión ajustable que permite al usuario seleccionar el rocío en abanico a baja o alta presión. Simplemente gire el mango ajustable de la varilla doble para seleccionar la presión deseada.

- Se puede seleccionar la presión alta girando el mango ajustable en el conjunto de varilla doble en sentido antihorario como se muestra en la figura siguiente.
- La selección de baja presión se logra girando el mango ajustable de la varilla en el sentido de las manecillas del reloj. Si se usa el accesorio para inyección de detergente, al llegar a una presión suficientemente baja, este inyector empezará a extraer detergente hacia el sistema. La mezcla de agua y detergente sale por la boquilla de rociado y la boquilla de detergente.

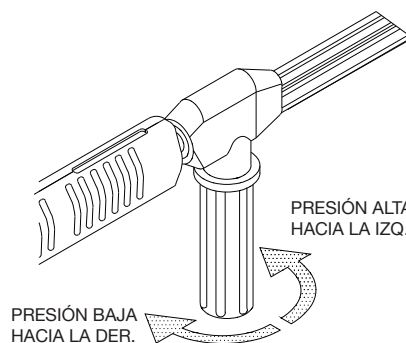

CONEXION DE LAS BOQUILLAS DE CONEXION RAPIDA

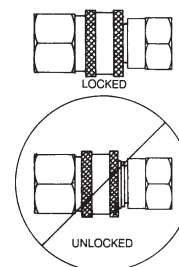

BOQUILLA DE CONEXION RAPIDA:

Boquillas varias se puede estar conectores roscados en el fin de doble lanza para combiar el diseno de atomizadora. La boquilla de detergente ha preinstalado en la fabrica. Cuando usando conexiones roscados (Q.C) asegúrese de que la conexión tiene cerradura seguras como el foto a la derecha. Si no está segura la presión alta se puede salir disparado la boquilla de la lanza. Este se puede ocurrir lesiones graves o danos serios. Referir al número que imprimió en la boquilla para determinar ventilador de atomizadora. Los dos dígitos primeros indicar el grado de ventilador de atomizador:

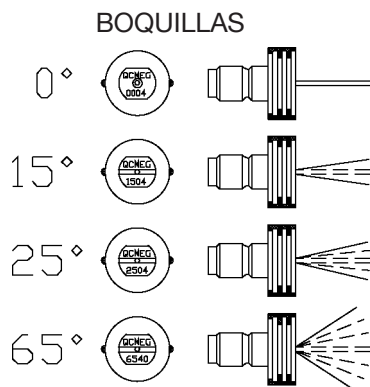

1. Boquilla de 0° (ROJA): Esta es una boquilla de disparo que emite una corriente muy concentrada de agua. Debería ejercerse cuidado para evitar rayar la madera o dañar superficie frágiles. Usos: eliminación de malas hierbas de las grietas de las aceras, manchas resistentes del concreto, mampostería, aluminio y acero, lodo endurecido en equipos, y para limpiar el fondo de las cortadoras de césped.
2. Boquilla de 15° (AMARILLA): Esta es una boquilla biselada. El rociado debería dirigirse a un ángulo de 45° sobre la superficie y usarse como un raspador para sacar pintura, grasa y suciedad. Usos: preparación de superficies (eliminación de manchas de moho y escamas de pintura).
3. Boquilla de 25° (VERDE): Esta es una boquilla de limpieza por descarga de agua. Este patrón es más apropiado para limpiar suciedad, lodo, y hollín. Usos: Barrido en mojado de senderos, cordones de las aceras y entradas de garages, limpieza de suelos de los establos, lavado de los fondos de las piscinas de natación, desengrasado de motores.
4. Boquilla de 65° (se incluido con doble lanza): Esta es una boquilla de aplicación de detergente, de baja presión. Este patrón de rociado amplio distribuye la solución sobre áreas amplias a baja presión. Usos: Aplicación de detergente, como rociado o enjuague.

CONEXION DE LA BOQUILLA:

1. Asegúrese que la pistola a gatillo esté asegurada en la posición "OFF" (DESCONECTADO). Vea la ADVERTENCIA, a la derecha.

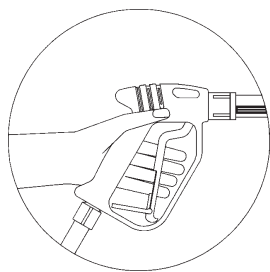

⚠ ADVERTENCIA ¡RIESGO DE LESIONES GRAVES! ¡CUANDO NO SE USA, LA PISTOLA A GATILLO DEBERIA ESTAR SIEMPRE ASEGURADO EN LA POSICION DESCONECTADO!

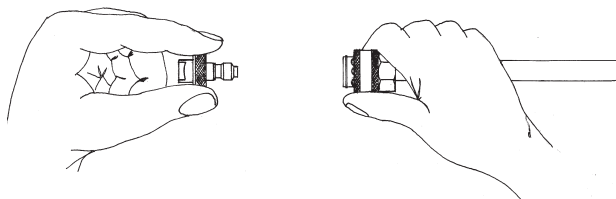

2. Retraiga el anillo de cierre sobre el adaptador de conexión rápida para sacar la boquilla.

SUMINISTRO DE AGUA:

1. Seleccione una manguera de suministro de agua que sea de calidad de manguera de jardín que mida 3/4" de DI por lo menos y que no sea más larga que 50 pies.
2. Inspeccione el tamiz de entrada de agua para asegurar que esté limpio y libre de obstrucciones. La limpieza periódica del tamiz de agua ayudará a prevenir problemas con la bomba. El tamiz restringe el flujo apropiado de agua a la bomba, a medida que se obstruye. Esto puede resultar en cavitaciones que causarán la falla prematura de los empaques de las bombas.
 - a. Retire el tamiz de la unidad, usando un destornillador.

CHECK WATER INLET STRAINER

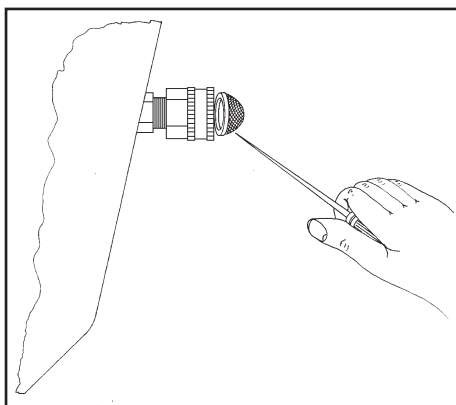

INSTALACION Y PREPARACION

- b. Si fuera necesario, limpie o reemplace.
3. Connect la mangueras:
 - a. Conecte un extremo de la manguera de suministro de agua a la entrada de agua de la unidad.
 - b. Conecte el otro extremo de la manguera a su suministro presurizado de agua.

NOTA: No use un suministro de agua no presurizado (por ej. agua de pozo o estanque) con esta unidad.

 - c. Efectúe la conexión de la manguera de descarga de alta presión a la salida de agua de la unidad.
4. Siga los requerimientos de agua entrante listados abajo:
 - a. La presión de agua debe estar a un mínimo de 40 libras por pulgada cuadrada (PSI) y un máximo de 125 PSI. (Un grifo típico al air libre suministrará generalmente estas PSI si está completamente ABIERTO).
 - b. Los GPM (galones por minuto) entrantes deben ser ser 1 galón más aproximadamente que los GPM salientes deben indicados en la placa de nombre de la lavadora a presión. (Usted puede inspeccionar los GPM observando el tiempo requerido para llenar un recipiente de 5 galones.)
 - c. La temperatura del agua de entrada no debe exceder 175°F (97°C) Puede resultar un daño excesivo a la bomba si la temperatura del agua excede este nivel aceptable.
5. Nunca permita que la unidad opere sin que esté conectada la tubería de agua de entrada y el suministro de agua completamente abierto.

VALVULA DE DESCARGA TERMICA:

Nunca permita que la lavadora a presión opere en el modo de derivación durante más de tres minutos (con la unidad funcionando y la pistola a gatillo cerrado), para asegurar que la temperatura del agua no exceda niveles aceptables.

Se ha agregado una válvula de descarga térmica a esta unidad para proteger la bomba. Puede comenzar a abrirse y permitir la salida de agua si la temperatura del agua en la bomba ha excedido los 175°F (97°C). Esto permitirá que agua fresca y fría entre al sistema.

PROCEDIMIENTOS DE INSPECCION DE PREARRANQUE:

Efectúe los procedimientos siguientes antes de arrancar la unidad:

1. Inspeccione los cordones electricos para cortes. Si encuentre unos cortes, **NO TOQUÉ NI USE CORDÓN!** Antes de arrancar reponza el cordon.
2. Inspeccione el nivel de aceite en la bomba y en el motor.
3. Inspeccione el tamiz de entrada de agua. Limpie o reemplace si fuera necesario. Vea “Suministro de agua”, #2.
4. Inspeccione todas las conexiones de las mangueras para asegurar que estén bien ajustadas. Vea “Suministro de agua”, #3.
5. Inspeccione por pérdidas de combustible del sistema. Asegúrese que se reemplacen todas las piezas dañadas y que se corrijan todos los problemas mecánicos antes de operar la unidad. Consulte con el Servicio al Cliente, si usted requiere servicio.
6. Inspeccione las mangueras de alta presión por dobleces, cortes y pérdidas. Asegúrese que se reemplacen todas las piezas dañadas y que se corrijan los problemas mecánicos antes de operar la unidad. Consulte con el Servicio al Cliente, si usted requiere servicio.



**LAS PAGINAS SIGUIENTES CONTIENEN INSTRUCCIONES DE OPERACION Y
MANTENIMIENTO**

**NO TRATE DE OPERAR ESTA LAVADORA A PRESION HASTA QUE HAYA LEIDO Y
ENTENDIDO TODAS LAS PRECAUCIONES E INSTRUCCIONES DE SEGURIDAD LISTADAS
EN ESTE MANUAL.**

¡¡LA OPERACION INCORRECTA DE ESTA UNIDAD PUEDE CAUSAR LESIONES GRAVES!!

¡¡DE NINGUNA MANERA ALTERE O MODIFIQUE ESTE EQUIPO!!

INSTRUCCIONES DE OPERACION

CEBADO DE LA BOMBA:

1. Es esencial cebar la bomba en el arranque inicial y cada vez que se desconecta el suministro de agua de la unidad después del uso inicial.
2. Despliegue la manguera de alta presión para eliminar los dobleces. El flujo de agua endurecerá la manguera, creando bucles rígidos si la manguera no está recta.

NOTA: El conector de la boquilla NO debería conectarse al conjunto de la pistola en este momento. Vea "Conexión de la boquilla".

3. Abra completamente el suministro de agua, con la pistola a gatillo asegurado en la posición "OFF". Suelte el seguro de la pistola a gatillo y accione este último, apuntando la pistola en una dirección segura.
4. Comenzará a fluir agua a baja presión del conjunto de manguera/pistola. Esto permite que la unidad se cebe y purgue todo el aire del sistema. Esta unidad está cebada cuando el flujo de agua no esté interrumpido por el aire.
5. Suelte el gatillo y asegure la pistola en la posición "OFF", una vez que la unidad esté cebada. Conecte seguramente el conjunto de la boquilla. (Vea "Conexión de la boquilla".)

ARRANQUE:

1. Refiérase a las "Precauciones de seguridad" antes de arrancar la unidad.
2. Ubique las calcomanías de seguridad en su unidad y obedezca sus advertencias.
3. Apunte la pistola a gatillo alejado de usted o de cualquier otra persona, con el mismo asegurado en la posición "OFF". Asegúrese que el suministro de agua esté completamente abierto.
4. Desenganche el seguro de la pistola y accione el gatillo. Comenzará a fluir agua a baja presión de la boquilla.
5. Afírmese ya que la pistola retrocederá violentamente a causa de la alta presión causada por la bomba una vez que haya arrancado el motor.
6. Empuje el interruptor On/Off a la posición "ON".
7. Efectúe los procedimientos siguientes una vez que haya arrancado el motor con la pistola en la posición abierta:
 - a. Inspeccione por pérdidas de aceite y de agua del sistema. ¡APAGUE INMEDIATAMENTE LA UNIDAD, si encuentra una pérdida! Antes de operar la unidad, asegúrese que se hayan reemplazado todas las piezas dañadas y que se hayan corregido todos los problemas mecánicos. Consulte con el Servicio, si usted requiere servicio.
 - b. Inspeccione las mangueras de alta presión por dobleces, cortes y pérdidas. ¡¡¡NO TOQUE LA MANGUERA EN LA PERDIDA, si encuentra un corte o una pérdida!!! ¡APAGUE INMEDIATAMENTE LA UNIDAD! Antes de arrancar nuevamente la unidad, reemplace la manguera. Antes de operar la unidad, asegúrese que se hayan reemplazado todas las piezas dañadas y que se hayan corregido todos los problemas mecánicos. Consulte con el Servicio, si usted requiere servicio.
 - c. Inspeccione el cordón eléctrico por cortes. ¡NO TOQUE NI USE EL CORDON ELECTORCO, si se halla un corte! Remplace el cordón antes de arrancar la unidad. Consulte con el Servicio al Cliente si usted requiere servicio.
8. ASEGURE la pistola a gatillo en la posición "OFF" siempre que cambie las boquillas de conexión rápida. ¡NUNCA mire directamente en la boquilla! ¡El agua a alta presión crea un riesgo de lesiones graves!



ADVERTENCIA ¡RIESGO DE INYECCION CAUSANTE DE LESIONES GRAVES! ¡MANTENGASE ALEJADO DE LA BOQUILLA! ¡NUNCA COLOQUE LA MANO NI LOS DEDOS ENFRENTA DE LA BOQUILLA! ¡NO DIRIJA LA CORRIENTE DE DESCARGA

**HACIA LAS PERSONAS O LOS ANIMALES DOMESTICOS!
¡PARA PREVENIR UNA DESCARGA ACCIDENTAL ASEGURESE
QUE EL CONJUNTO DE LA BOQUILLA AJUSTABLE ESTE
SEGURAMENTE CONECTADO A LA VARA!**

9. No permita que la unidad funcione en un modo de derivación (con el gatillo cerrado) por más de tres minutos sin accionar el gatillo de la pistola. El no seguir esta simple regla puede causar la falla prematura de los sellos del empaque de la bomba, resultando en una reparación costosa a la misma.
10. Puede haber muchas tareas de limpieza que pueden efectuarse sin el uso de detergentes, a causa que la lavadora a presión suministra un rociado a alta presión y una variedad de patrones de rociado. Vea “Limpieza con detergentes”, para los procedimientos correctos, si se requiere un agente de limpieza.

⚠ PRECAUCION RIESGO DE DAÑO NO DIRIJA CONTINUAMENTE EL PATRON DE ROCIADO EN UNA SECCION DE LA SUPERFICIE DURANTE UN PERIODO PROLONGADO DE TIEMPO. PUEDEN OCURRIR POSIBLES DAÑOS.

LIMPIEZA CON DETERGENTES

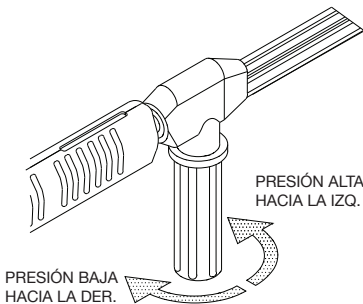

1. Refiérase a las “Precauciones de limpieza con detergentes”. Asegúrese de usar vestimenta protectora de seguridad según lo mencionado.
2. Aprisa conecte el inyector detergente entre el enchufe de la unidad y la manguera de alta presión.
3. Prepare la solución de detergente de acuerdo con las instrucciones del rótulo. Nunca bombee ácidos, alcalinos, fluidos abrasivos o solventes a través de la unidad.
4. De unidad están equipadas con un botón ajustable, puded ajustar la cantidad de detergente deseado, girando el botón completamente en contra de reloj, para ajustar a razón de sifón máxima.
5. Sumerja completamente en la solución de detergente el extremo del colador de la manguera transparente de vinilo para detergente.
6. Dé vuelta a la manija de control de presión a la izquierda a una presión más baja y divierta el agua atraviesan el inyector del detergente.

NOTA: Este sistema de inyección está diseñado para aplicar detergentes a baja presión solamente. No permitirá que se introduzcan soluciones de detergente en el sistema a menos que la boquilla del detergente esté instalada en el modo de alta presión.

7. Desenganche la pistola a gatillo y accione el gatillo, para aplicar la solución. Una mezcla de detergente/agua saldrá de la boquilla de la boquilla de baja presión en unos pocos momentos. Comience rociando la porción inferior de la superficie que está siendo limpiada y muévase hacia arriba usando pasadas largas superpuestas. El aplicar desde abajo hacia arriba ayuda a evitar el estriado. Permita que se empape brevemente. (Para minimizar la posibilidad de que se seque el detergente, lo que puede resultar en daños a las superficies pintadas, evite trabajar sobre superficies calientes o bajo la luz directa del sol.) Asegúrese de enjuagar una sección pequeña por vez.
8. Cuando usted acaba el lavarse, aclare simplemente dando vuelta a la manija de control variable de presión a la derecha. Llevará 30 segundos aproximadamente purgar todo el detergente de la tubería. Comience en la parte superior y trabaje hacia abajo, para obtener los mejores resultados del enjuague.
9. Después de cada uso, extraiga por sifón un galón de agua del sistema de inyección de detergente. Esto evita la posibilidad de corrosión o de que el residuo de detergente cause problemas mecánicos durante el próximo uso.

APAGADO:

1. Para apagar la unidad, empuje el interruptor On/Off a la posición "OFF".
2. CIERRE el suministro de agua.
3. Accione momentáneamente el gatillo de la pistola para descargar toda la presión interna, apuntando la pistola en una dirección segura.
4. Desconecte el conijllunto de la boquilla, una vez que se haya eliminado la presión.
5. Desconecte la unidad de la fuente de potencia.
6. Drene la pistola, la vara y las mangueras. Desconecte las mangueras, una vez drenado.

TIEMPO RETRASO APAGADO:

Una vez que el disparador del arma de aerosol sea lanzamiento, el contador de tiempo de la parada se activa. La máquina continuará funcionando en modo de puente hasta que el contador de tiempo alcanza su preestableció la hora, 2-3 minutos. Cuando se alcanza ese vez, la máquina cierra abajo. Para reajustar, empuje el interruptor de la bomba a la posición de "on".

OPCIÓN DE AUTOENCENDER (CX-0069):

Unidades que tienen opción CX-0069, autoencender, funcionará similiar al tiempo estándar de apagado retardada con excepción que la unidad volverá a ponerse en marcha automáticamente cuando el gatillo de la pistola está comprometido. El cierre del gatillo de pistola debe estar cerrado en la posición de OFF siempre cuando no está usando. Esta unidad debe apagado después de uso como doblando el interruptor de ON/OFF en panel del control a posición de OFF.

ALMACENAMIENTO Y MANTENIMIENTO

MANTENIMIENTO ESPECIFICO:

BOMBA: El aceite de la bomba debe ser cambiado después de las primeras 25 horas de operación en todas las unidades. Se recomienda intervalos de 250 horas, después de la carga inicial. Pueden requerirse cambios con mayor frecuencia, si el aceite parece sucio o lechoso. Use aceite para bombas de #AW-4085-0016 y llene sólo hasta la marca en el vidrio. NO llene en exceso.

BOQUILLAS: El agua que fluye a través de la boquilla de rociado de conexión rápida desgastará y agrandará el orificio, resultando en una pérdida de presión. Deberían reemplazarse las boquillas siempre que la presión sea menor que el 85% del máximo. La frecuencia de reemplazo dependerá de tales variables tales como el contenido mineral en el agua y el número de horas que se usa la boquilla.

ACOPLES RAPIDOS: Hay un sello del anillo en O dentro de acople rápido hembra en la salida de agua de su unidad. Este anillo en O se deteriorará, o se saldrá de lugar si se permite que la unidad bombee sin la manguera de alta presión. Simplemente inserte un anillo de repuesto para corregir la pérdida. (Pueden comprarse anillos en O adicionales de su distribuidor).

PREPARACION PARA EL INVIERNO:

Será necesario preparar esta unidad para el invierno, para fines de Almacenamiento y transporte en temperaturas ambiente inferiores al punto de congelación. Esta unidad debe protegerse contra la temperatura más baja incurrida por las siguientes razones:

1. Si se congela cualquier parte del sistema de bombeo puede acumularse una presión excesiva en la unidad, lo que podría causar que la misma reviente resultando en lesiones posibles graves al operador o a los observadores.

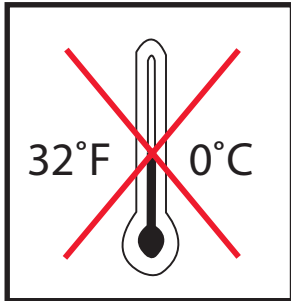

⚠️ ADVERTENCIA ¡RIESGO QUE LA UNIDAD REVIENTE! ¡NO ALMACENE/OPERE LA UNIDAD EN UN AMBIENTE HELADO!

2. El sistema de bombeo de esta unidad puede resultar dañado permanentemente si se congela. LOS DAÑOS POR CONGELACION NO ESTAN CUBIERTOS POR LA GARANTIA.

Usted puede proteger su unidad siguiendo el procedimiento indicado abajo, si debe almacenarla en un lugar donde la temperatura puede descender por debajo de los 32°F.

1. Reúne los artículos siguientes:
 - a. Dos recipientes de 5 galones.
 - b. Un galón de anticongelante. (El fabricante recomienda un anticongelante seguro para el medio ambiente.)
 - c. Suministro de agua.
 - d. Una manguera de tres pies de largo con un D.I. de 1/2-3/4 y con un adaptador macho de manguera de jardín de 3/4 de pulgada.
2. Procedimiento:
 - a. Para comenzar a preparar su unidad para el invierno, la misma debe hacerse funcionar y cebarse de acuerdo con los "Procedimientos de Arranque" indicados en la página 36-37.
 - b. Apague la unidad y corte el suministro de agua, después de hacerla funcionar y cebarla.
 - c. Elimine la presión del sistema apuntando la pistola a gatillo hacia una dirección segura y accionando el gatillo hasta que el flujo de agua cese de salir por la boquilla.
 - d. Asegure la pistola a gatillo en la posición OFF y retire la boquilla.
 - e. Retire la manguera de suministro de agua de la unidad y fije seguramente la manguera de 3 pies a la conexión de entrada.

ALMACENAMIENTO Y MANTENIMIENTO

- f. Si fuera aplicable apague el inyector de detergente.
- g. Llène con agua un balde de 5 galones.
- h. Manteniendo la manguera de 3 pies en una posición vertical, llénela completamente con agua. A continuación tapone la salida de la manguera con su dedo pulgar u otro dedo. Coloque el extremo taponado dentro del balde de agua de 5 galones.
- i. Arranque la unidad. Accione varias veces el gatillo de la pistola hasta que todo el aire haya salido del sistema (la unidad está cebada).
- j. Por medio de la acción de sifón extraiga suficiente agua del balde de 5 galones hasta que haya justo suficiente agua restante para mezclar con el anticongelante, con la pistola a gatillo mantenido abierto.

NOTA: La preparación apropiada para el invierno está basada en las instrucciones recomendadas del fabricante incluidas en la "Tabla de Protección" mostrada en el rótulo posterior de la mayoría de los recipientes de anticongelantes.

- k. Apunte la vara hacia el recipiente vacío.
 - l. Accione el gatillo de la pistola hasta que el anticongelante comience a salir por la vara. Suelte el gatillo por 3 segundos, a continuación accione el gatillo de la pistola por 3 segundos. Continúe ciclando la pistola varias veces hasta que toda la mezcla anticongelante es extraída del recipiente por la acción de sifón.
 - m. Separe la manguera de 3 pies de la unidad y drene todo el exceso restante de anticongelante dentro del recipiente de 5 galones.
 - n. Desconecte el conjunto de manguera/pistola/vara de la unidad y drene todo el exceso restante de anticongelante dentro del recipiente de 5 galones.
 - o. Almacene la manguera, la pistola y vara junto con la unidad, en un lugar seguro.
 - p. Almecene la solución anticongelante para un uso ulterior o descártela de acuerdo con las leyes de protección del medio ambiente correspondientes.
3. Procedimiento opcional:
- a. Apague la unidad y corte el suministro de agua.
 - b. Elimine la presión del sistema apuntando la pistola a gatillo hacia una dirección segura y accionando el gatillo hasta que el flujo de agua cese de salir por la boquilla.
 - c. Desconecte y drene la manguera, la pistola y la vara.
 - d. Arranque la unidad y permita que funcione hasta que toda el agua salga de la misma. Apague una vez que el agua ha cesado de fluir de la unidad.

NOTA: Debe ejercerse precaución al usar este procedimiento, ya que pueden formarse plaquitas de hielo de las gotas de agua, lo que podría causar que la unidad reviente si se arranca antes de estar completamente descongelada.

ARRANQUE DE LA UNIDAD DESPUES DE UN ALMACENAMIENTO PROLONGADO:

1. ASEGURE que la unidad NO esté enchufada a la fuente de potencia.
2. Derrita todo el hielo eventual de la vara, la pistola, la manguera y la unidad, antes de arrancar la unidad.
3. Arranque la unidad momentáneamente y apáguela inmediatamente para asegurarse que todas las piezas están lubricadas antes de la operación, después de seguir todas las instrucciones de "PREPARACION".

LOCALIZACION DE FALLAS

SYMPTOM	PROBABLE CAUSE	REMEDY
El motor de la bomba no arranca o se apaga durante el funcionamiento.	GFCI activado o no se volvió a ajustar.	Apague la unidad. Oprima el botón de reposición del GFCI después que se ha enchufado a la fuente eléctrica.
	Enchufe flojo o desconectado.	Vuelva a conectar el enchufe.
	Interruptor de circuito activado o circuito quemado en la caja de fusibles.	Desconecte todos los otros enchufes del circuito que está siendo usado y reponga el interruptor de circuito o inspeccione y reemplace el fusible.
	Interruptor de circuito activado en la unidad.	Permita que la unidad se enfríe y vuelva a arrancar. térmica del motor de la bomba o dentro del tablero de control eléctrico.
	Sobrecarga del motor.	Restablezca el botón de sobrecarga.
	La unidad están congelados.	Permita que se descongele. Si alguna parte de la unidad se congela, es posible que se acumule la presión, lo cual podría ocasionar que la unidad reviente y consecuentement provoque lesiones graves al operador o las personas que se encuentren alrededor.
Se activa el interruptor de circuito o se quema el fusible en la caja de fusibles.	Sobrecarga del circuito.	Verifique que el circuito esté clasificado a 15 amperios o más. Desconecte todos los enchufes en el Desconecte todos los enchufes en el circuito.
	El cordón de extensión es demasiado largo o el conductor es demasiado pequeño.	Observe los requerimientos eléctricos correctos indicados.
	Demasiada presión.	Reduzca la presión usando la perilla de ajuste de presión.
El motor funciona pero no hay descarga en la boquilla cuando se acciona el mecanismo del gatillo.	Suministro inadecuado de agua.	Esté abierto el suministro de agua entrante.
	Doblez en la manguera de entrada de agua.	Elimine el doblez.
	Doblez en la manguera de descarga de alta presión.	Reemplace la manguera.
Presión baja o fluctuante.	Está obstruido el tamiz de la entrada de agua.	Retire el filtro, limpie o reemplace.
	La bomba absorbe aire (eliminado elcebadado).	Ajuste todas las conexiones de toma de agua. Elimine pérdidas en la línea de toma.
	No está en el modo de alta presión.	Para enganchar el modo de alta de agua. Elimine pérdidas en la línea de toma.
	Orificio obstruido o gastado.	Retire y limpie, o reemplace.
	La válvula de derivación no está funcionando correctamente.	Retire y limpie, o reemplace.
	Empaques de la bomba desgastados.	Cambie los empaques.
	El descargador o la válv. de desviación no trabajan bien.	Repárelos o cámbielos.
Se activa el GFCI.	Voltaje incorrecto.	Ensure electrical supply is identical to the specifications listed on the pressure washer data plate.
	Corto circuito interno.	Consulte con el Centro de Servicio.

LOCALIZACION DE FALLAS

SYMPTOM	PROBABLE CAUSE	REMEDY
Fuga de agua en la válv. de desc. térm.	Temp. de la entr. de agua muy alta.	La temp. del agua de entr. debe ser less inferior a 175°F (97°C).
	Temperatura del agua muy alta.	No deje a la unidad trabajar en modo de desviación (con la pistola cerrada) más de 5 minutos.
	Válvula defectuosa.	Cámbiela
Aceite lechoso o espumoso.	Hay agua en el aceite.	Cambie el aceite de la bomba. Llénela al nivel adecuado.
Fuga de aceite en la unidad.	Sellos o aros tóricos desgastados.	Hable al dep. de servicio al cliente.
El detergente no fluirรก por sif3n en el modo de detergente a baja presi3n.	El tamiz de detergente no estรก completamente sumergido en la soluci3n de detergente.	Inspeccione; sumerja si fuera necesario.
	El tamiz del detergetne estรก obstruido.	Inspeccione, limpie or reemplace.
	La manguera de detergente estรก obstruida o cortada.	Inspeccione, limpie or reemplace.
	Perilla de ajuste de deterg. estรก en la posici3n cerrada.	Abra la perilla.
	No estรก en el modo de baja presi3n.	D3 vuelta a la manija de control de presi3n a la izquierda a una presi3n mรกs baja y divierta el agua atraviesan el inyector del detergente.
	La boquilla del detergente estรก taponado.	Limpie o reemplace.
	Hay demasiadas extensiones de las mangueras de alta presi3n conectadas a la salida de agua.	Use una extensi3n como maximo.
	Estรกn atascados la bolilla y el resorte del Venturi.	Retire, limpie o reemplace.
El flujo de agua retrocede al recipiente del detergente.	La esfera y el resorte en el Venturi estรกn invertidos, faltan estรกn desgastados.	Retire, limpie o reemplace.
Cuando la pistola de gatillo estรก asegurado en la posici3n "OFF", el agua fluye desde la boquilla.	La pistola funciona mal.	Repárelos o cámbielos.

DECLARACIÓN DE GARANTÍA

El fabricante Corporation garantiza que todas las piezas (excepto aquellas a las que se hace referencia abajo), de su nueva lavadora a presión. Cestán libres de defectos en materiales y mano de obra durante los periodos siguientes:

Para un curso de la vida contra congelar y agrietarse:

Colector de bomba

Por siete (7) años a partir de la fecha original de compra:

Bomba de Alta Presión

Por dos (2) años a partir de la fecha original de compra:

Cañerías

Carreta unidad

Por uno (1) años a partir de la fecha original de compra:

GCFI

Encender de selectivo

Por noventa (90) días a partir de la fecha original de compra:

Manguera de alta Presión

Pistola de Gatillo

Filtro Válvulas de descargar

Las piezas defectuosas que no están sujetas a deterioro causado por el uso serán reparadas o reemplazadas a nuestra opción durante el periodo de garantía. En todo caso, el reembolso está limitado al precio de compra pagado.

EXCLUSIONES

1. El motor está cubierto bajo una garantía separada proporcionada por el fabricante respectivo y está sujeta a los términos en ella establecidos.
2. Partes de desgaste normal:
Empaques de las Bombas Válvulas de la Bomba
Boquillas Válvulas del Detergente
Círculo Conexión Rapida / El Tornillo Conecta
3. Esta garantía no cubre las piezas dañadas debido al deterioro normal causado por el uso, mala aplicación, mal uso, operación a velocidades, presiones o temperaturas diferentes a las recomendadas. Las piezas dañadas o gastadas a causa del uso de líquidos cáusticos o por la operación en medios ambientes abrasivos o corrosivos o bajo condiciones que causan cavitación de la bomba no están garantizadas. La falla en seguir los procedimientos recomendados de operación y mantenimiento también cancela la garantía.
4. El uso de piezas de repuesto diferentes a las genuinas El fabricante cancelará la garantía. Las piezas devueltas, con franqueo pagado a un Centro de Servicio Autorizado El fabricante serán inspeccionadas y reemplazadas, libre de cargos, si se determina que están defectuosas y sujetas a la garantía. No existen garantías que se extiendan más allá de la descripción contenida aquí. Bajo ninguna circunstancia El fabricante será responsable por la pérdida de uso de la unidad, pérdida de tiempo, inconvenientes, pérdida comercial o daños consecuentes.

PARA SERVICIO O CONSIDERACION DE LA GARANTIA CONSULTE CON:

Telefono: 563-556-7484/Telephone gratis en los EE. UU.: 800-553-9053/Fax 563-556-1235

Lunes - Viernes 8:00 a.m. - 5:00 p.m. CST

